

## 【男子シングルス 決勝リーグ】

A	選手名	張	遠藤	熊本	池畑	勝	負	順位
1	張 博 良 (日南学園)		3-0	3-0	3-0	3	0	1
2	遠 藤 航 (日南学園)	0-3		1-3	3-1	1	2	3
3	熊 本 竜 己 (日南学園)	0-3	3-1		3-2	2	1	2
4	池 畑 和 樹 (都城商業)	0-3	1-3	2-3		0	3	4

B	選手名	原	田爪	内村英	内村秀	勝	負	順位
1	原 優 太 (宮崎商業)		3-1	0-3	0-3	1	2	3
2	田 爪 大 翔 (都城商業)	1-3		0-3	0-3	0	3	4
3	内 村 英 司 (都城商業)	3-0	3-0		2-3	2	1	2
4	内 村 秀 平 (都城商業)	3-0	3-0	3-2		3	0	1

## 【男子シングルス順位決定戦】

### << 1・2位決定戦 >>

A1	優勝 (全国・九州大会) 張 博 良 (日南学園)	3	11 - 8 11 - 8 11 - 2 -	0	2位 (全国・九州大会) 内 村 秀 平 (都城商業)	B1
----	---------------------------------	---	---------------------------------	---	-----------------------------------	----

### << 3・4位決定戦 >>

A2	4位 (全国・九州大会) 熊 本 竜 己 (日南学園)	0	7 - 11 8 - 11 8 - 11 -	3	3位 (全国・九州大会) 内 村 英 司 (都城商業)	B2
----	-----------------------------------	---	---------------------------------	---	-----------------------------------	----

### << 5・6位決定戦 >>

A3	6位 遠 藤 航 (日南学園)	1	12 - 10 8 - 11 5 - 11 7 - 11 -	3	5位 (九州大会) 原 優 太 (宮崎商業)	B3
----	-----------------------	---	--	---	------------------------------	----

### << 7・8位決定戦 >>

A4	7位 池 畑 和 樹 (都城商業)	3	11 - 8 11 - 4 9 - 11 11 - 6 -	1	8位 田 爪 大 翔 (都城商業)	B4
----	-------------------------	---	---	---	-------------------------	----

## 【女子シングルス 決勝リーグ】

A	選手名	内田	今山	木村	森谷	勝	負	順位
1	内田 有美 (日南学園)		3-0	3-1	3-1	3	0	1
2	今山 梨花 (宮崎商業)	0-3		0-3	0-3	0	3	4
3	木村 颯花 (延岡)	1-3	3-0		3-2	2	1	2
4	森谷 渚 (日南学園)	1-3	3-0	2-3		1	2	3

B	選手名	土橋	山口	西村	周	勝	負	順位
1	土橋 明日香 (日南学園)		3-0	3-0	3-1	3	0	1
2	山口 乃愛 (日南学園)	0-3		1-3	0-3	0	3	4
3	西村 萌夏 (日南学園)	0-3	3-1		1-3	1	2	3
4	周 楨 (日南学園)	1-3	3-0	3-1		2	1	2

## 【女子シングルス順位決定戦】

### <<1・2位決定戦>>

A1	優勝 (全国・九州大会) 内田 有美 (日南学園)	3	11 - 6 11 - 9 8 - 11 5 - 11 13 - 11	2	2位 (全国・九州大会) 土橋 明日香 (日南学園)	B1
----	---------------------------------	---	---	---	----------------------------------	----

### <<3・4位決定戦>>

A2	4位 (全国・九州大会) 木村 颯花 (延岡)	1	11 - 8 7 - 11 9 - 11 6 - 11 -	3	3位 (全国・九州大会) 周 楨 (日南学園)	B2
----	-------------------------------	---	---	---	-------------------------------	----

### <<5・6位決定戦>>

A3	5位 (九州大会) 森谷 渚 (日南学園)	3	11 - 8 11 - 7 11 - 9 - -	0	6位 西村 萌夏 (日南学園)	B3
----	-----------------------------	---	--------------------------------------	---	-----------------------	----

### <<7・8位決定戦>>

A4	8位 今山 梨花 (宮崎商業)	1	15 - 13 7 - 11 8 - 11 4 - 11 -	3	7位 山口 乃愛 (日南学園)	B4
----	-----------------------	---	--	---	-----------------------	----

# 【男子シングルス決勝リーグ】

A	選手名	張	遠藤	熊本	池畑	勝	負	順位
1	張 博 良 (日南学園高校)		11 - 3 11 - 9 3 11 - 2 0	11 - 8 11 - 4 3 11 - 7 0	11 - 7 11 - 5 3 11 - 6 0	3	0	1
2	遠 藤 航 (日南学園高校)	3 - 11 9 - 11 0 2 - 11 3		8 - 11 11 - 8 1 3 - 11 3	11 - 9 5 - 11 3 11 - 9 1	1	2	3
3	熊 本 竜 己 (日南学園高校)	8 - 11 4 - 11 0 7 - 11 3	11 - 8 8 - 11 3 11 - 3 0		5 - 11 11 - 2 3 11 - 6 2	2	1	2
4	池 畑 和 樹 (都城商業高校)	7 - 11 5 - 11 0 6 - 11 3	9 - 11 11 - 5 1 9 - 11 3	11 - 5 2 - 11 2 6 - 11 3		0	3	4

B	選手名	原	田爪	内村英	内村秀	勝	負	順位
1	原 優 太 (宮崎商業高校)		11 - 4 8 - 11 3 11 - 5 1	11 - 13 5 - 11 0 6 - 11 3	5 - 11 6 - 11 0 2 - 11 3	1	2	3
2	田 爪 大 翔 (都城商業高校)	4 - 11 11 - 8 1 5 - 11 3		6 - 11 1 - 11 0 8 - 11 3	5 - 11 2 - 11 0 3 - 11 3	0	3	4
3	内 村 英 司 (都城商業高校)	13 - 11 11 - 5 3 11 - 6 0	11 - 6 11 - 1 3 11 - 8 0		11 - 7 8 - 11 2 9 - 11 3	2	1	2
4	内 村 秀 平 (都城商業高校)	11 - 5 11 - 6 3 11 - 2 0	11 - 5 11 - 2 3 11 - 3 0	7 - 11 11 - 8 3 11 - 9 2		3	0	1

## 【女子シングルス 決勝リーグ】

A	選手名	内田	今山	木村	森谷	勝	負	順位
1	内田 有美 (日南学園高校)		11 - 7 11 - 3 3 11 - 4 0	11 - 8 11 - 5 3 8 - 11 1 11 - 6 -	11 - 9 11 - 4 3 7 - 11 1 11 - 7 -	3	0	1
2	今山 梨花 (宮崎商業高校)	7 - 11 3 - 11 0 4 - 11 3 - -		7 - 11 6 - 11 0 6 - 11 3 - -	3 - 11 6 - 11 0 7 - 11 3 - -	0	3	4
3	木村 颯花 (延岡高校)	8 - 11 5 - 11 1 11 - 8 3 6 - 11 -	11 - 7 11 - 6 3 11 - 6 0 - -		11 - 8 6 - 11 3 11 - 7 2 3 - 11 11 - 9	2	1	2
4	森谷 渚 (日南学園高校)	9 - 11 4 - 11 1 11 - 7 3 7 - 11 -	11 - 3 11 - 6 3 11 - 7 0 - -	8 - 11 11 - 6 2 7 - 11 3 11 - 3 9 - 11		1	2	3

B	選手名	土橋	山口	西村	周	勝	負	順位
1	土橋 明日香 (日南学園高校)		14 - 12 11 - 6 3 11 - 6 0 - -	11 - 6 11 - 4 3 11 - 9 0 - -	11 - 6 11 - 4 3 9 - 11 1 11 - 8 -	3	0	1
2	山口 乃愛 (日南学園高校)	12 - 14 6 - 11 0 6 - 11 3 - -		6 - 11 11 - 9 1 12 - 14 3 6 - 11 -	8 - 11 11 - 13 0 7 - 11 3 - -	0	3	4
3	西村 萌夏 (日南学園高校)	6 - 11 4 - 11 0 9 - 11 3 - -	11 - 6 9 - 11 3 14 - 12 1 11 - 6 -		12 - 14 7 - 11 1 11 - 7 3 2 - 11 -	1	2	3
4	周 楨 (日南学園高校)	6 - 11 4 - 11 1 11 - 9 3 8 - 11 -	11 - 8 13 - 11 3 11 - 7 0 - -	14 - 12 11 - 7 3 7 - 11 1 11 - 2 -		2	1	2

【男子学校対抗 決勝リーグ】

	学校名	都城商業	宮崎工業	宮崎商業	日南学園	勝	敗	順位
A	都城商業	-	3-0	3-0	3-1	3	0	1
B	宮崎工業	0-3	-	0-3	0-3	0	3	4
C	宮崎商業	0-3	3-0	-	1-3	1	2	3
D	日南学園	1-3	3-0	3-1	-	2	1	2

【女子学校対抗 決勝リーグ】

	学校名	日南学園	延岡工業	宮崎商業	延岡	勝	敗	順位
A	日南学園	-	3-0	3-0	3-0	3	0	1
B	延岡工業	0-3	-	2-3	0-3	0	3	4
C	宮崎商業	0-3	3-2	-	3-2	2	1	2
D	延岡	0-3	3-0	2-3	-	1	2	3

男子学校対抗  
【BT】

女子学校対抗  
【GT】

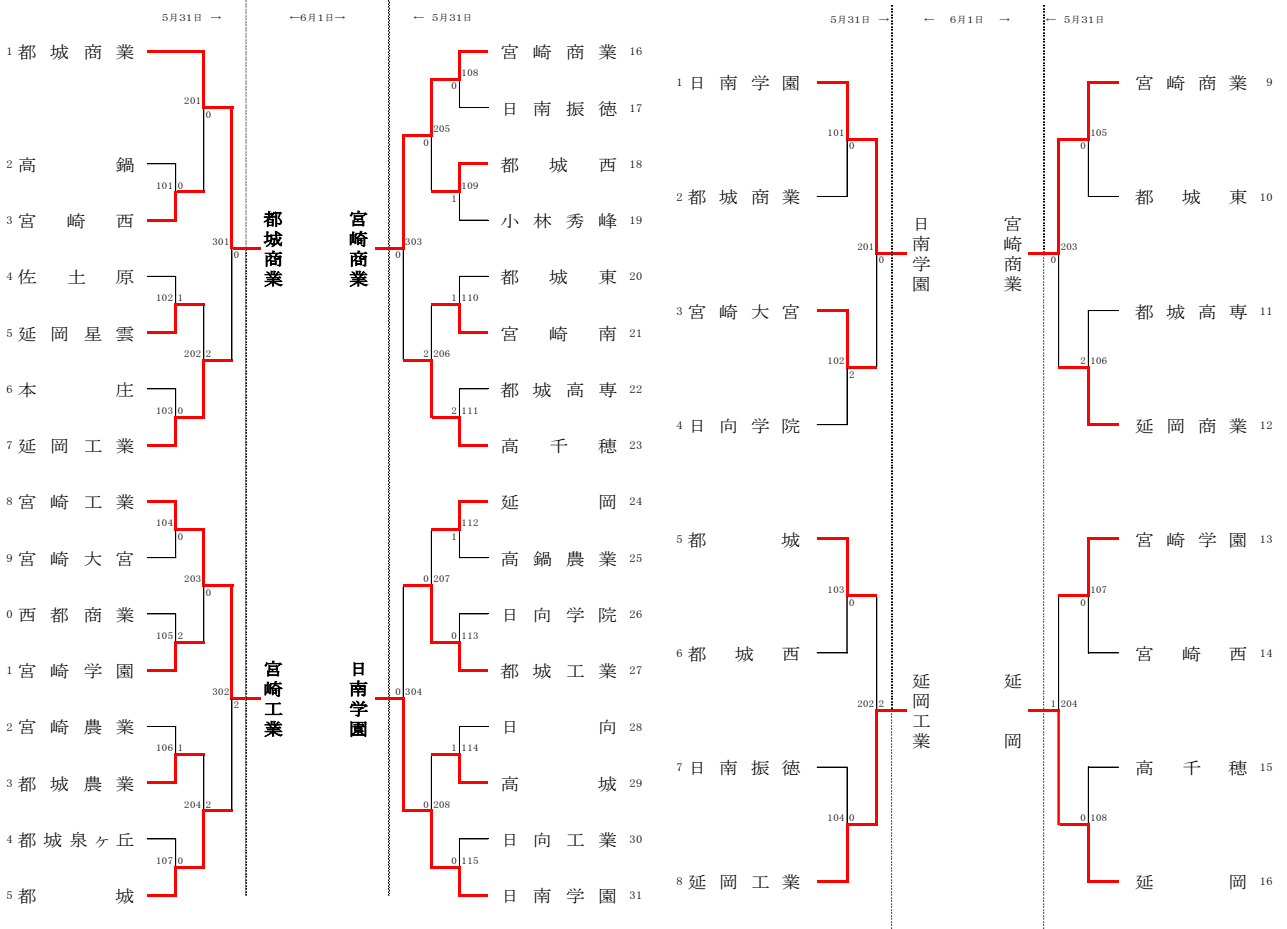

# 男子学校対抗 【BT】

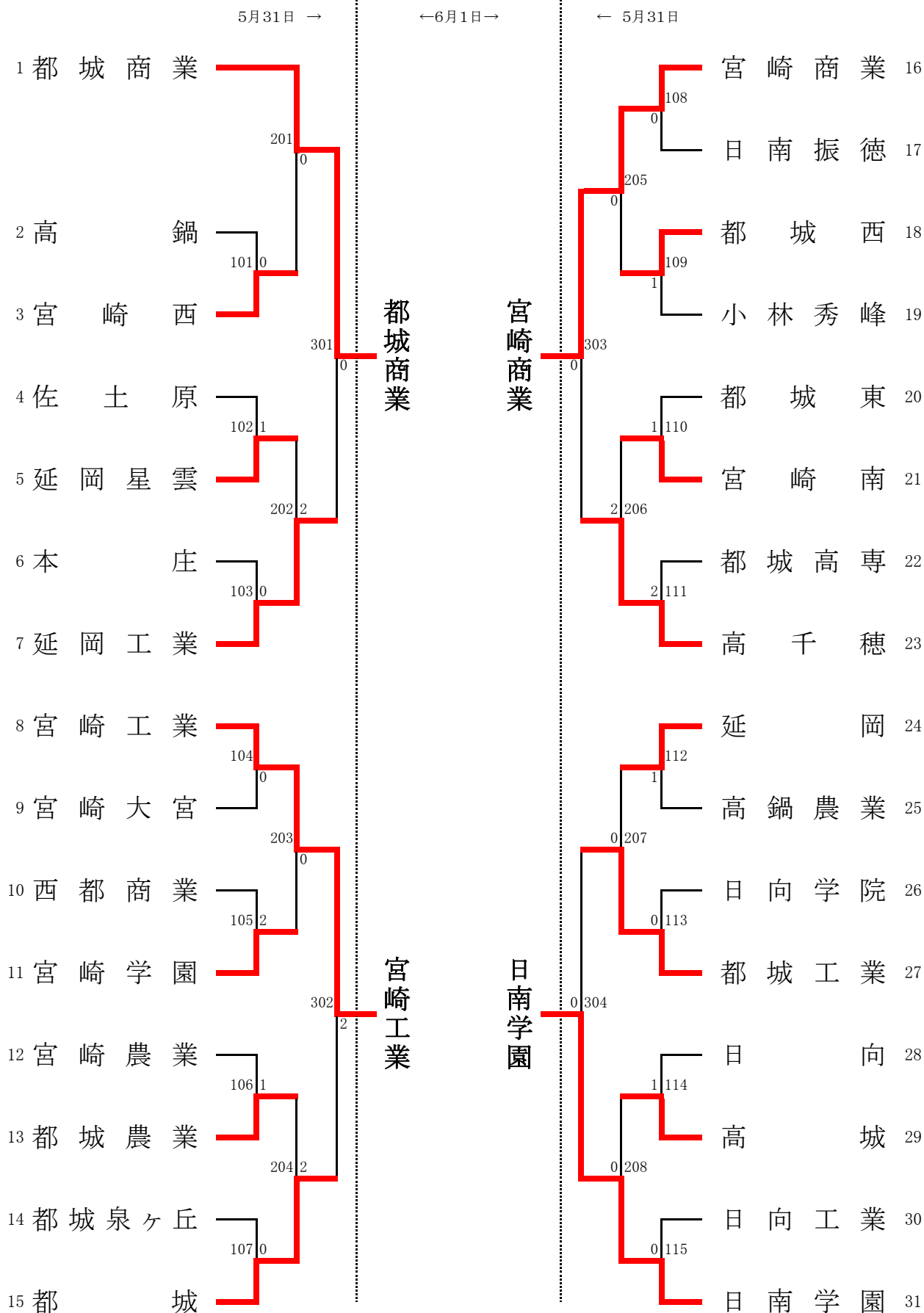

# 女子学校对抗 【GT】

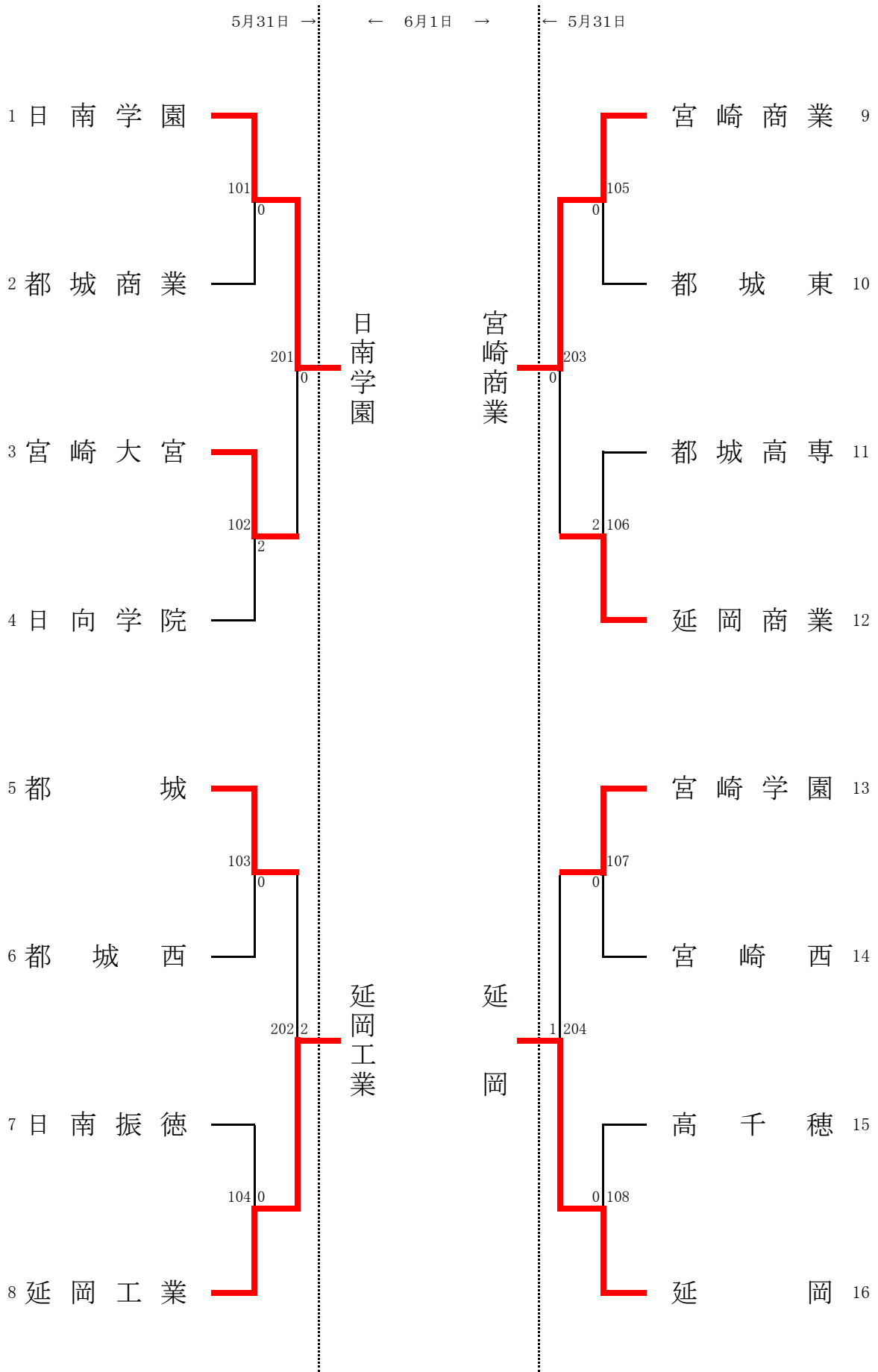

# 男子シングルス 【BS1】

	6月1日→	← 6月2日 →	←6月1日	
1 張 博 良(日南学園:3)	1001			兒 玉 和 樹(都城商業:3) 33
2 bye				bye 34
3 藤 田 直 樹(日向工業:1)	1002	0	0	関 屋 響 汰(小林秀峰:1) 35
4 小 川 稜 雅(宮崎農業:1)	3001	0	0	佐 藤 悠 芽(高千穂:1) 36
5 伊 藤 風 太(宮崎工業:2)	1003	0	0	黒 木 虎 雅(日向工業:3) 37
6 田 村 尚 大(都城西:3)	2002	0	0	濱 川 遼(都城高専:2) 38
7 土 井 丸 聖 雅(都城:3)	1004	0	0	北 波 篤(西都商業:1) 39
8 神 田 浩 之(高鍋農業:3)	4001	0	0	黒 木 佑 真(日向:3) 40
9 張 俊 実(宮崎西:3)	1005	1	0	曲 淵 大 貴(延岡工業:1) 41
10 平 野 大 地(泉ヶ丘:3)	2003	2	0	中 元 寺 智 弘(高鍋:2) 42
11 野 邊 元 気(日南振徳:3)	1006	0	1	大 森 友 稀(延岡:2) 43
12 宮 崎 敬 心(都城高専:3)	3002	2	0	田 中 走 磨(日南振徳:3) 44
13 興 梶 太 一(宮崎学園:2)	1007	2	0	濱 砂 望 夢(宮崎工業:3) 45
14 宇 佐 見 俊 博(延岡工業:2)	2004	1	0	後 藤 大 喜(本庄:3) 46
15 坂 本 幹 弥(延岡星雲:2)	1008	0	0	的 場 璃 空(宮崎学園:1) 47
16 川 越 陽 佑(宮崎南:3)	5001	0	2	野 崎 里 恩(都城:2) 48
17 福 園 翼(小林秀峰:3)	1009	0	0	甲 斐 達 朗(延岡星雲:1) 49
18 奥 野 寛 章(佐土原:2)	2005	0	0	小 野 原 将 貴(宮崎南:1) 50
19 長 田 一 耕(宮崎北:1)	1010	1	0	甲 斐 琢 朗(高鍋農業:2) 51
20 大 迫 靖 也(都城商業:2)	3003	2	0	谷 口 史 弥(宮崎商業:2) 52
21 福 丸 紘 生(都城工業:3)	1011	2	0	永 田 怜(佐土原:2) 53
22 高 村 勇 気(延岡:3)	2006	2	0	神ノ川 喬 伍(日向学院:2) 54
23 多 田 羅 裕 也(西都商業:3)	1012	0	1	濱 砂 裕 紀(宮崎農業:3) 55
24 出 水 直 也(都城農業:2)	4002	0	1	平 川 巧(都城工業:3) 56
25 倉 永 青 心(高城:2)	1013	0	0	新 澤 柇 平(都城農業:2) 57
26 竹 田 航 希(日向:2)	2007	0	0	松 本 帝 尊(宮崎西:3) 58
27 和 田 陽 生(宮崎大宮:2)	1014	0	0	甲 斐 琢 郎(高千穂:3) 59
28 黒 木 啓 悟(都農:2)	3004	0	0	吉 原 聖 人(都城西:2) 60
29 新 村 悠 人(都城東:3)	1015	0	0	兒 玉 善 洋(泉ヶ丘:2) 61
30 緒 方 浩 香(日向学院:3)	2008	0	0	田 爪 隆 太 郎(宮崎大宮:3) 62
31 bye	1016			bye 63
32 梅 田 真 己(宮崎商業:1)				遠 藤 航(日南学園:2) 64



# 男子シングルス 【BS2】

	6月1日 →	← 6月2日 →	← 6月1日
65	宇佐見 涼太(宮崎商業:2) 1033		池畑 和樹(都城商業:2) 97 1049
66	bye		bye 98 2017
67	福留 翔真(本庄:1) 1034 1		山崎 歩(都城工業:3) 99 1050
68	福留 隆寛(延岡:3) 3009		木佐貫 駿(都城:3) 100 3013
69	永吉 優太(都城西:1) 1035 1		平 雄介(泉ヶ丘:2) 101 1051
70	甲斐 大介(延岡工業:1) 2018		児玉 能阿(宮崎工業:2) 102 2026
71	佐土原 和生(日南振徳:3) 1036 0		末原 大伍(都城西:3) 103 1052
72	島本 涼太郎(宮崎南:3) 4005 1		福永 圭太(富島:2) 104 4007
73	松尾 直樹(都城商業:2) 1037 0		神崎 有輝(宮崎農業:3) 105 1053
74	河部 丈司(宮崎西:3) 2019		足立 健(延岡星雲:1) 106 2027
75	渡辺 陵斗(都城東:3) 1038 2		鈴木 康太(日向学院:2) 107 1054
76	黒木 恵太(日向工業:1) 3010		藤 祐輔(宮崎学園:2) 108 3014
77	中村 勇仁(小林秀峰:1) 1039 0		竹内 玲雄(日向:3) 109 1055
78	谷川 立樹(都城農業:1) 2020 1		河野 直哉(高鍋農業:3) 110 2028
79	日高 安朗(日向学院:2) 1040 0		藪下 遊大(高城:2) 111 1056
80	甲斐 佑太(宮崎大宮:3) 5003 0		甲斐 正博(延岡工業:3) 112 5004
81	谷川 佑希(佐土原:2) 1041 0		田中大希(高千穂:3) 113 1057
82	満窪 啓斗(都城工業:2) 2021		一井 俊希(日南振徳:1) 114 2029
83	岡上 拓人(宮崎工業:3) 1042 0		黒木 光(佐土原:2) 115 1058
84	藤岡 遥輝(延岡星雲:3) 3011		皆越 芽久斗(小林秀峰:1) 116 3015
85	浜砂 大輔(西都商業:2) 1043 1		桑山 知也(宮崎大宮:3) 117 1059
86	齋藤 志郎(高鍋農業:3) 2022 2		高野 壮太郎(宮崎南:3) 118 2030
87	前田 龍耶(都城:1) 1044 0		田村 隆也(本庄:1) 119 1060
88	田村 渉(高鍋:2) 4006 0		木村 大介(日南学園:1) 120 4008
89	亀元 凌太(泉ヶ丘:3) 1045 0		小林 祐真(日向工業:3) 121 キ 1061
90	田野 晟健(日向:3) 2023 1		多田 羅順也(西都商業:1) 122 0 2031
91	松元 右京(都城高専:2) 1046 0		野邊 輝(宮崎西:2) 123 0 1062
92	中野 翔太(ウルスラ:2) 3012 0		川越 琳太(延岡:2) 124 0 3016
93	椎葉 尚太(宮崎農業:3) 1047 0		中山 泰佑(都城高専:1) 125 0 1063
94	山本 真史(門川:1) 2024 0		興 柊 央(都城農業:1) 126 0 2032
95	bye		bye 127 1048
96	熊本 竜己(日南学園:1) 1048		佐藤 宙斗(宮崎商業:2) 128 1064

# 男子シングルス 【BS3】

		6月1日→	← 6月2日 →	←6月1日	
129	原 優 太(宮崎商業:3)	1065		1081	熊本 啓吾(日南学園:3) 161
130	bye	2033		2041	bye 162
131	税田 勝風(高鍋農業:3)	1066	1	1082	今西 翼(都城西:2) 163
132	本間 拓哉(延岡商業:1)	3017	0	3021	茶木 秀平(宮崎商業:3) 164
133	五味 篤樹(延岡星雲:2)	1067	0	1083	豊田 彬伸(佐土原:3) 165
134	今村 開(宮崎南:1)	2034	0	2042	津曲 一樹(都城高専:3) 166
135	安藤 良樹(西都商業:3)	1068	1	1084	原田 樹(本庄:3) 167
136	上之菌 健斗(佐土原:1)	4009	0	4011	井上 義之(西都商業:3) 168
137	温水 友哉(都城商業:2)	1069	0	1085	佐藤 拓海(門川:2) 169
138	三浦 智之(高城:2)	2035	0	2043	宮田 和樹(都城工業:3) 170
139	西村 雄也(日南振徳:3)	1070	1	1086	加藤 司(日南振徳:3) 171
140	朝日 達也(宮崎西:3)	3018	0	3022	吉田 耕輔(延岡星雲:3) 172
141	石谷 鷹一(日向学院:3)	1071	0	1087	内村 拓也(都城農業:3) 173
142	河野 孝平(高鍋:2)	2036	0	2044	早川 洸希(延岡工業:3) 174
143	河野 健也(日向:3)	1072	2	1088	山本 蓮(宮崎南:2) 175
144	楠元 晃樹(都城東:3)	5005	1	5006	小林 陸人(泉ヶ丘:2) 176
145	井野内 駿(延岡:2)	1073	0	1089	柏田 瑛太郎(日向工業:3) 177
146	山下 正悟(宮崎学園:2)	2037	1	2045	中原 佑斗(都城:3) 178
147	是澤 省吾(宮崎大宮:3)	1074	1	1090	矢野 浩平(宮崎学園:3) 179
148	吉村 康介(都城工業:2)	3019	0	3023	後藤 浩太(小林秀峰:3) 180
149	黒木 和雄(都城高専:2)	1075	0	1091	本田 正樹(宮崎工業:1) 181
150	稲穂 拓海(日向工業:1)	2038	0	2046	柏田 昶志(日向:3) 182
151	横馬場 竜亨(小林秀峰:2)	1076	0	1092	是澤 聖真(高鍋農業:3) 183
152	山口 龍生(泉ヶ丘:3)	4010	0	4012	永光 航大(宮崎大宮:3) 184
153	岩切 光(延岡商業:1)	1077	0	1093	向井 豊(高城:1) 185
154	甲斐 智大(宮崎農業:3)	2039	0	2047	中山 皓貴(延岡:2) 186
155	佐藤 真也(高千穂:3)	1078	1	1094	岩切 辰憲(宮崎農業:3) 187
156	山下 隼平(都城西:3)	3020	0	3024	新名 昂平(富島:1) 188
157	前田 直人(都城:1)	1079	1	1095	堀口 裕大(宮崎西:2) 189
158	宮本 拓磨(延岡工業:2)	2040	1	2048	加藤 大雅(日向学院:2) 190
159	bye	1080		1096	bye 191
160	溝口 彬斗(宮崎工業:3)				田爪 大翔(都城商業:3) 192

# 男子シングルス 【BS4】

	6月1日→	← 6月2日 →	←6月1日	
193 内村 英司(都城商業:2)	1097			尾崎 太郎(宮崎商業:2) 225
194 bye	2049			bye 226
195 梶井 航平(ウルスラ:2)	1098	0	0	坂口 竜盛(西都商業:1) 227
196 吉高 幸希(延岡星雲:1)	3025	0	0	山下 日向(門川:1) 228
197 長谷川 宏汰(宮崎日大:1)	1099	0	1	廣山 瑛志(宮崎工業:1) 229
198 勝山 稜太(都城西:2)	2050	2	1	荒木 春真(高鍋:2) 230
199 清水 開斗(宮崎農業:2)	1100	1	0	瀬戸 真一(都城西:2) 231
200 鶴田 瑠(都城東:3)	4013	0	1	藤本 翔大(宮崎学園:1) 232
201 深野 蒼一郎(日南学園:1)	1101	0	0	藤井 拓海(日南学園:1) 233
202 盛武 良太(宮崎南:3)	2051	0	0	茂谷 龍慈(都城農業:1) 234
203 生島 悠也(本庄:2)	1102	0	0	北郷 幸久(都城工業:3) 235
204 椎葉 一佐(高鍋農業:3)	3026	0	1	夏田 海登(延岡:2) 236
205 渡会 徹(宮崎大宮:3)	1103	0	2	高原 駆(高城:2) 237
206 長渡 裕大(日向:2)	2052	0	0	甲斐 航(宮崎農業:3) 238
207 名渡山 薫(日向学院:3)	1104	0	2	向井 喜広(都城高専:2) 239
208 藤井 亮成(日南振徳:3)	5007	0	1	巖水 見正(日向:3) 240
209 白土 雄人(宮崎商業:2)	1105	0	2	杉山 大貴(日向学院:3) 241
210 凶師 龍之介(西都商業:1)	2053	0	0	長友 楓(高鍋農業:1) 242
211 田平 朋也(都城工業:3)	1106	1	1	矢北 泰喜(延岡工業:3) 243
212 野邊 隆馬(都城高専:3)	3027	1	2	高野 雅人(泉ヶ丘:3) 244
213 長友 郁哉(宮崎西:2)	1107	0	0	松尾 寿文(日向工業:3) 245
214 清藤 海(都城:1)	2054	1	0	日高 風海斗(宮崎大宮:2) 246
215 折増 郁哉(泉ヶ丘:2)	1108	0	0	佐藤 和明(高千穂:2) 247
216 黒木 大地(延岡工業:3)	4014	0	0	谷口 颯茶(佐土原:1) 248
217 脇村 英長(小林秀峰:2)	1109	0	0	古賀 裕斗(宮崎西:3) 249
218 山本 和聖(延岡:3)	2055	0	1	東 隆斗(都城:3) 250
219 鳥枝 留夏(宮崎北:1)	1110	1	0	福永 和也(小林秀峰:3) 251
220 出水 健也(都城農業:2)	3028	0	1	島村 海聖(宮崎南:3) 252
221 菊池 柊真(日向工業:1)	1111	1	0	中門 雅人(日南振徳:1) 253
222 川村 康平(佐土原:2)	2056	1	0	工藤 亮汰(延岡星雲:2) 254
223 bye	1112	0	0	bye 255
224 乙丸 駿(宮崎工業:3)				内村 秀平(都城商業:3) 256

# 女子シングルス 【GS1】

	6月1日→	← 6月2日 →		←6月1日
1 内田 有美(日南学園:3)	201			217
2 石井 静空(延岡商業:1)	101			bye
3 年神 梨奈(都城東:2)	301			309
4 西岡 優菜(延岡:1)	202			218
5 橋本 愛梨(高城:2)	401			405
6 久保田 唯那(宮崎西:2)	203			219
7 蔭山 三稀(都城高専:3)	302			310
8 脇田 みんと(都城西:2)	204			220
9 河内 由衣(高千穂:3)	501			503
10 井本 華伽(門川:3)	205			221
11 西口 友恵(宮崎学園:3)	303			311
12 百武 萌花(宮崎商業:1)	206			222
13 橋口 ひびき(日向:2)	402			406
14 中門 沙也加(日南振徳:3)	207			223
15 甲斐 風香(延岡工業:2)	304			312
16 比江島 瑞生(宮崎北:3)	208			224
17 西奈比野奈々加(都城商業:3)				
18 今山 梨花(宮崎商業:3)	209			225
19 山下 遥(日南振徳:2)	305			313
20 山崎 きらら(都城高専:2)	210			226
21 日高 裕美(宮崎大宮:3)	403			407
22 田原 彩(延岡:3)	211			227
23 米倉 ななみ(都城東:2)	306			314
24 新森 楓(宮崎学園:1)	212			228
25 富高 優華(延岡工業:2)				
26 山口 優花(延岡商業:2)	213			229
27 宮本 芽依(宮崎農業:1)	307			315
28 田中都 萌(都城:2)	214			230
29 一原 莉彩子(日向学院:2)	404			408
30 安藤 由夏(宮崎西:3)	215			231
31 木之下 真奈美(都城西:1)	308			316
32 峯田 京佳(高鍋農業:3)	102			104
33 bye	216			232
34 古澤 千晶(日南学園:3)				
				木村 颯花(延岡:3) 35
				黒木 葉月(宮崎北:3) 37
				蔵満 亜美(都城商業:3) 38
				古澤 理紗(日南振徳:3) 39
				渡邊 菜々(宮崎大宮:3) 40
				岩切 清香(都城:2) 41
				伊藤 斐(宮崎学園:3) 42
				木村 綾果(富島:1) 43
				永尾 垣(日南学園:1) 44
				釜付 しほり(日向学院:3) 45
				稲田 紗理菜(延岡商業:3) 46
				重永 未来(都城西:2) 47
				川野 まど香(宮崎西:2) 48
				高橋 梢(延岡工業:3) 49
				那須 希美(延岡星雲:2) 50
				橋口 真夕(宮崎商業:2) 51
				温水 絵美(都城高専:2) 52
				木場 碧海(日南:3) 53
				三田 美里(延岡商業:1) 54
				岩崎 あゆみ(都城西:3) 55
				金丸 莉奈(日南振徳:3) 56
				成松 羽菜希(宮崎商業:1) 57
				藤野 瑞穂(高千穂:3) 58
				安永 成美(都城:3) 59
				福丸 沙矢加(都城東:2) 60
				鴨崎 彩音(宮崎学園:3) 61
				末安 優花(延岡:1) 62
				岡田 奈歩(宮崎西:3) 63
				熊瀬川 栄の(都城農業:2) 64
				杉山 琉未佳(日向学院:2) 65
				前田 愛花(延岡工業:1) 66
				伊藤 明日香(高城:1) 67
				森谷 渚(日南学園:2) 68

# 女子シングルス 【GS2】

	6月1日→	← 6月2日 →	←6月1日				
69	土橋 明日香(日南学園:2)	233		249	西村 萌夏(日南学園:3) 103		
70	渡邊 安未(宮崎西:3)	105	0	0	107	河野 のぞみ(日南振徳:2) 104	
71	吉川 葉月(都城農業:2)	0	317	0	325	大鶴 江里奈(延岡星雲:1) 105	
72	仲澤 侑花(都城高専:3)	234	0	0	250	田代 真由(宮崎西:3) 106	
73	坂口 瑞穂(富島:1)	0	409	0	413	篠原 明日香(高鍋農業:1) 107	
74	小畑 華野(宮崎北:3)	235	0	0	251	菊村 百花(高城:2) 108	
75	馬崎 彩乃(延岡工業:3)	0	318	0	326	山口 真奈実(延岡:1) 109	
76	黒木 牙華(宮崎学園:2)	236	1	0	252	河野 未悠(都城高専:3) 110	
77	藤井 さつき(日南振徳:3)	0	505	0	507	瀧本 那央(日向学院:3) 111	
78	松岡 比奈乃(高千穂:3)	237	2	0	253	金丸 好実(都城西:3) 112	
79	中武 牙月(宮崎商業:2)	0	319	1	327	榊田 翔代(延岡工業:2) 113	
80	相良 柚歩(都城:1)	238	0	2	254	山部 恵利奈(延岡商業:3) 114	
81	渡部 結衣(延岡星雲:3)	0	410	1	0	414	浜川 未来(都城東:2) 115
82	松井 彩加(延岡商業:3)	239	0	1	255	小田 愛央(都城:1) 116	
83	江口 奈穂(都城西:1)	0	320	0	2	328	長友 美咲希(宮崎学園:1) 117
84	那須 南美(日向:2)	240	0	0	256	長谷川 咲良(高千穂:3) 118	
85	丸岡 早紀(延岡:2)	0	0	0	0	257	細川 湖都(宮崎商業:3) 119
86	大城 美優(都城:2)	241	0	0	258	安在 鈴夏(延岡:2) 120	
87	藤田 花蓮(宮崎大宮:1)	0	321	0	329	倉茂 遥佳(宮崎西:2) 121	
88	龍 ひかる(ウルスラ:1)	242	2	0	258	菊池 楓華(門川:3) 122	
89	藤崎 真桜(宮崎西:2)	0	411	1	2	415	黒木 春香(日章学園:3) 123
90	山口 乃愛(日南学園:1)	243	0	0	259	税田 来瑠美(日南振徳:3) 124	
91	橋口 あすか(宮崎農業:1)	0	322	0	0	330	甲斐 聖菜(宮崎商業:3) 125
92	越山 瑠唯(延岡商業:2)	244	0	0	0	260	松浦 りさ(日向学院:2) 126
93	細川 侑花(宮崎学園:1)	0	0	0	0	261	松崎 みなみ(都城商業:3) 127
94	吉田 実桜(都城高専:1)	245	0	506	0	508	曾我部 果奈(宮崎大宮:3) 128
95	森 千沙都(日南振徳:3)	0	323	1	0	331	吉村 亜美(延岡工業:1) 129
96	森 永天(延岡:2)	246	0	0	0	262	山下 奈生(都城西:1) 130
97	黒木 恵美(日向学院:2)	0	0	0	0	263	黒木 美沙(富島:1) 131
98	熊田 愛(都城東:2)	0	412	0	0	416	原口 優佳(都城農業:1) 132
99	亀元 菜々恵(都城商業:2)	247	0	0	0	263	中武 しおん(延岡商業:1) 133
100	瀬戸山 美優(宮崎商業:1)	0	324	2	0	332	本山 好里(都城:1) 134
101	bye	106	0	0	キ	108	尾前 菜奈(宮崎学園:3) 135
102	小野 真夢(延岡工業:3)	248	1	0	0	264	周 楨(日南学園:2) 136

【男子ダブルス】

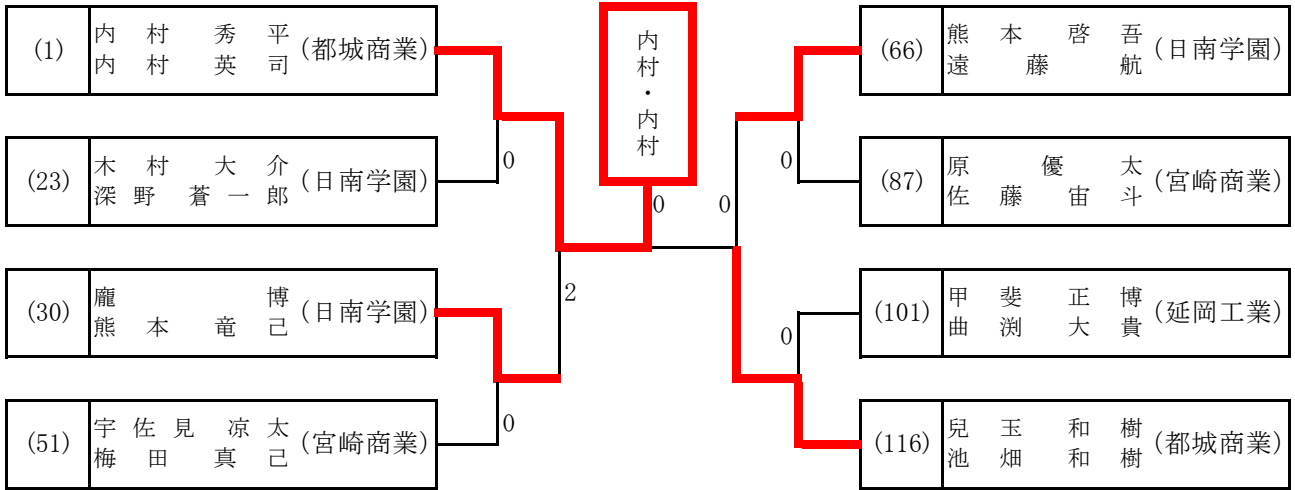

【準決勝】

(1)	内村 秀平 内村 英司 (都城商業)	3	11 - 7 11 - 9 12 - 14 11 - 4	2	龐熊 博己 熊本 竜己 (日南学園)	(30)
-----	--------------------------	---	---------------------------------------	---	--------------------------	------

【決勝】

(1)	内村 秀平 内村 英司 (都城商業)	3	11 - 5 11 - 7 11 - 7 -	0	兒玉 和樹 池畑 和樹 (都城商業)	(116)
-----	--------------------------	---	---------------------------------	---	--------------------------	-------

【3位決定戦】

(66)	熊本 啓吾 遠藤 航 (日南学園)	0	3 - 11 7 - 11 5 - 11 -	3	兒玉 和樹 池畑 和樹 (都城商業)	(116)
------	-------------------------	---	---------------------------------	---	--------------------------	-------

(30)	龐熊 博己 熊本 竜己 (日南学園)	3	11 - 9 11 - 7 11 - 6 -	0	熊本 啓吾 遠藤 航 (日南学園)	(66)
------	--------------------------	---	---------------------------------	---	-------------------------	------

【女子ダブルス】

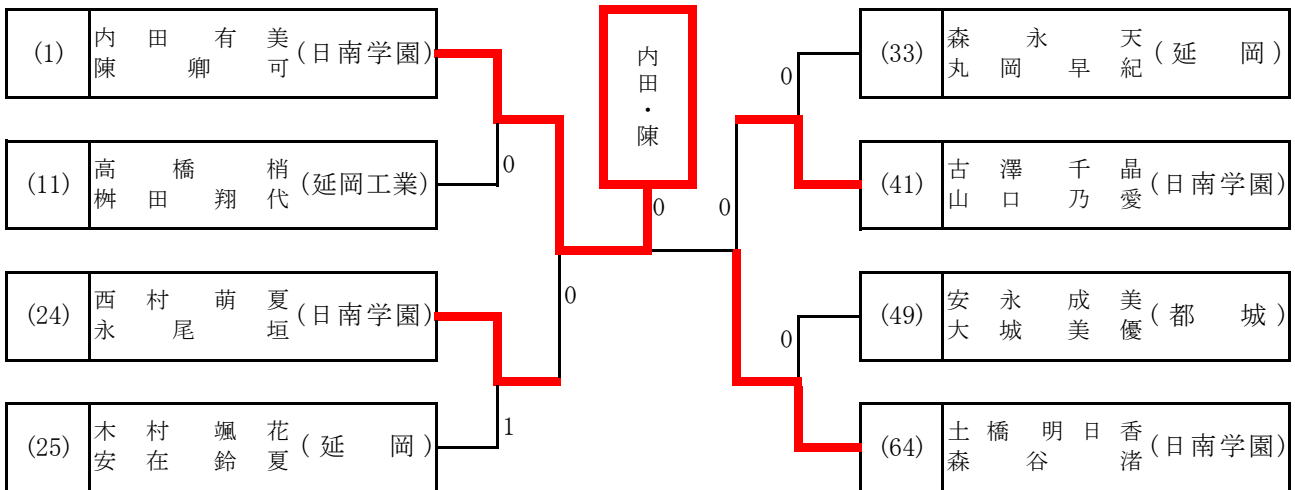

【準決勝】

(1)	内田 有美 陳 卿可 (日南学園)	3	11 - 8 12 - 6 11 - 7 -	0	西村 萌夏 永尾 夏垣 (日南学園)	(24)
-----	-------------------------	---	---------------------------------	---	--------------------------	------

【決勝】

(1)	内田 有美 陳 卿可 (日南学園)	3	11 - 8 11 - 7 11 - 4 -	0	土橋 明日香 森谷 香渚 (日南学園)	(64)
-----	-------------------------	---	---------------------------------	---	---------------------------	------

【3位決定戦】

(41)	古澤 千晶 山 乃愛 (日南学園)	0	3 - 11 6 - 11 5 - 11 -	3	土橋 明日香 森谷 香渚 (日南学園)	(64)
------	-------------------------	---	---------------------------------	---	---------------------------	------

(24)	西村 萌夏 永尾 夏垣 (日南学園)	2	11 - 9 11 - 5 7 - 11 9 - 11 8 - 11	3	古澤 千晶 山 乃愛 (日南学園)	(41)
------	--------------------------	---	--	---	-------------------------	------

# 男子ダブルス 【BD1】

		5月30日→	← 5月31日 →	←5月30日		
1	内村秀平 (都城商業)	201	0	209	龐熊本竜己 (日南学園)	30
2	脇村英長 (小林秀峰)	101	0	114	高橋優太郎 (延岡)	31
3	日高安朗 (日向学院)	キ	301	1	北郷幸久 (都城工業)	32
4	出水健也 (都城農業)	102	0	115	小林陸人 (泉ヶ丘)	33
5	藤本翔大 (宮崎学園)	0	202	2	中野翔太 (ウルスラ)	34
6	前田龍耶 (都城)	103	2	1	安藤良樹 (西都商業)	35
7	張俊実 (宮崎西)	0	401	2	田野晟健 (日向)	36
8	茶木秀平 (宮崎商業)	104	1	0	渡辺陵斗 (都城東)	37
9	柏田志雄 (日向)	0	203	0	山齋藤基匠 (佐土原)	38
10	多田順也 (西都商業)	105	0	1	佐土原和生 (日南振徳)	39
11	松元京広 (都城高専)	0	302	0	黒木大地 (延岡工業)	40
12	向河野平 (高鍋)	0	106	0	早川友希 (高鍋農業)	41
13	柏田瑛太郎 (日向工業)	0	204	1	長石泰進 (延岡星雲)	42
14	日高裕泰 (宮崎大宮)	107	0	0	川越陽佑 (宮崎南)	43
15	豊田彬伸 (佐土原)	0	501	2	高野壮太郎 (宮崎大宮)	44
16	田中希大 (高千穂)	0	601	0	是澤省吾	45
17	生島悠也 (本庄)	108	0	1	bye	45
18	今村開貴 (宮崎南)	2	303	1	土井丸聖雅 (都城)	46
19	椎葉一佐 (高鍋農業)	109	2	0	清方浩香 (日向学院)	47
20	宇佐見俊博 (延岡工業)	0	206	1	緒方山薫 (都城西)	48
21	福丸紘生 (都城工業)	1010	1	0	吉勝山聖稜太 (宮崎西)	49
22	神崎有輝 (宮崎農業)	0	402	0	松本拓真 (都城高専)	50
23	木村大介 (日南学園)	111	0	1	黒濱川涼太 (宮崎商業)	51
24	山口龍生地 (泉ヶ丘)	0	207	2	宇佐見真己 (宮崎商業)	51
25	児玉能阿 (宮崎工業)	112	2	0	後藤園太 (小林秀峰)	52
26	五味篤樹 (延岡星雲)	0	304	1	濱砂望夢 (宮崎工業)	53
27	瀬戸真一 (都城西)	113	0	0	岡上拓平 (宮崎学園)	54
28	中門雅人 (日南振徳)	0	208	1	矢野祐輔 (宮崎商業)	54
29	夏井海登 (延岡)	0	404	0	倉永青心 (高城)	55
					向井直樹 (日向工業)	56
					藤田斐智大 (宮崎農業)	57
					甲濱砂大 (都城商業)	58
					田爪大直	

# 男子ダブルス 【BD2】

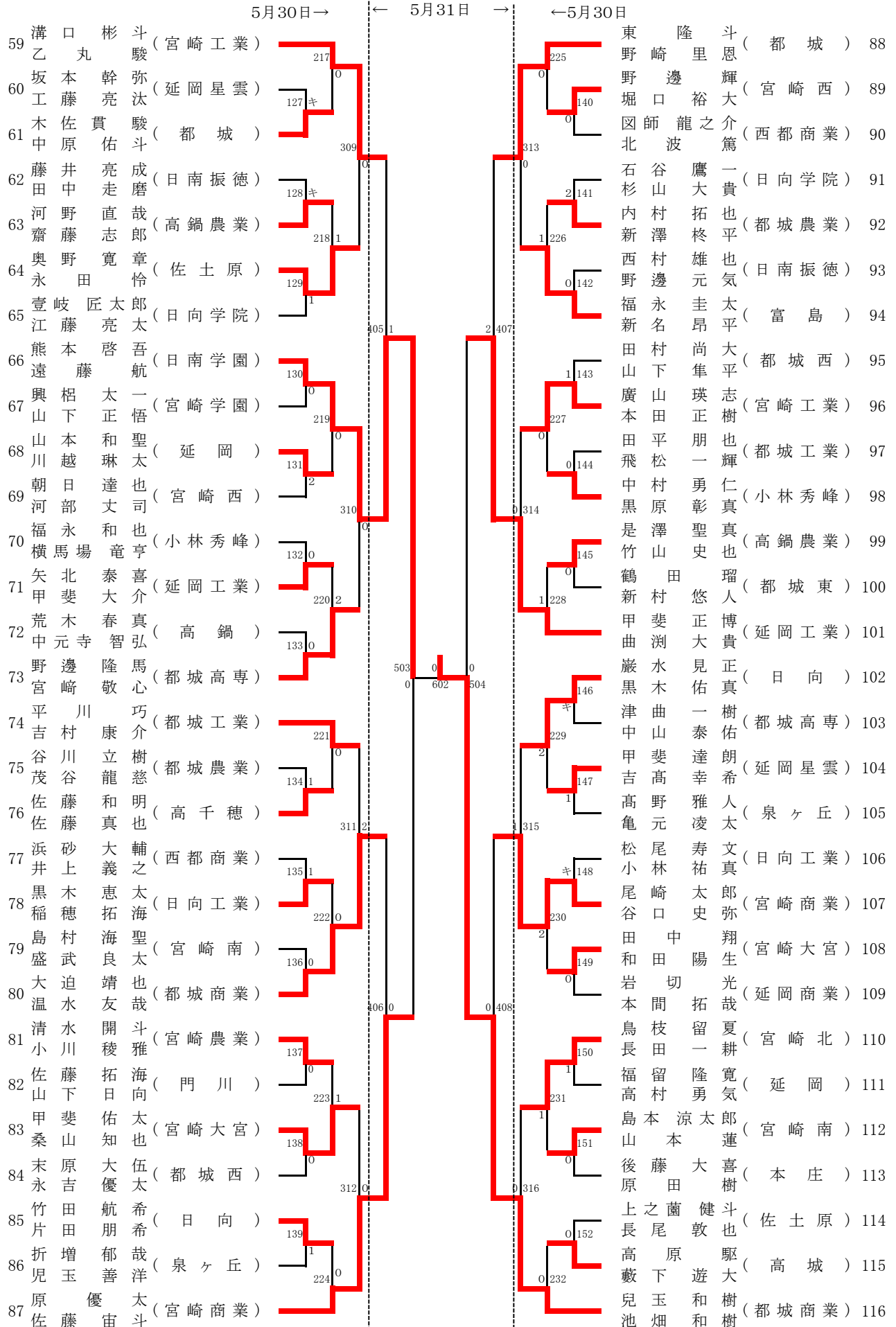



# 女子ダブルス 【GD1】

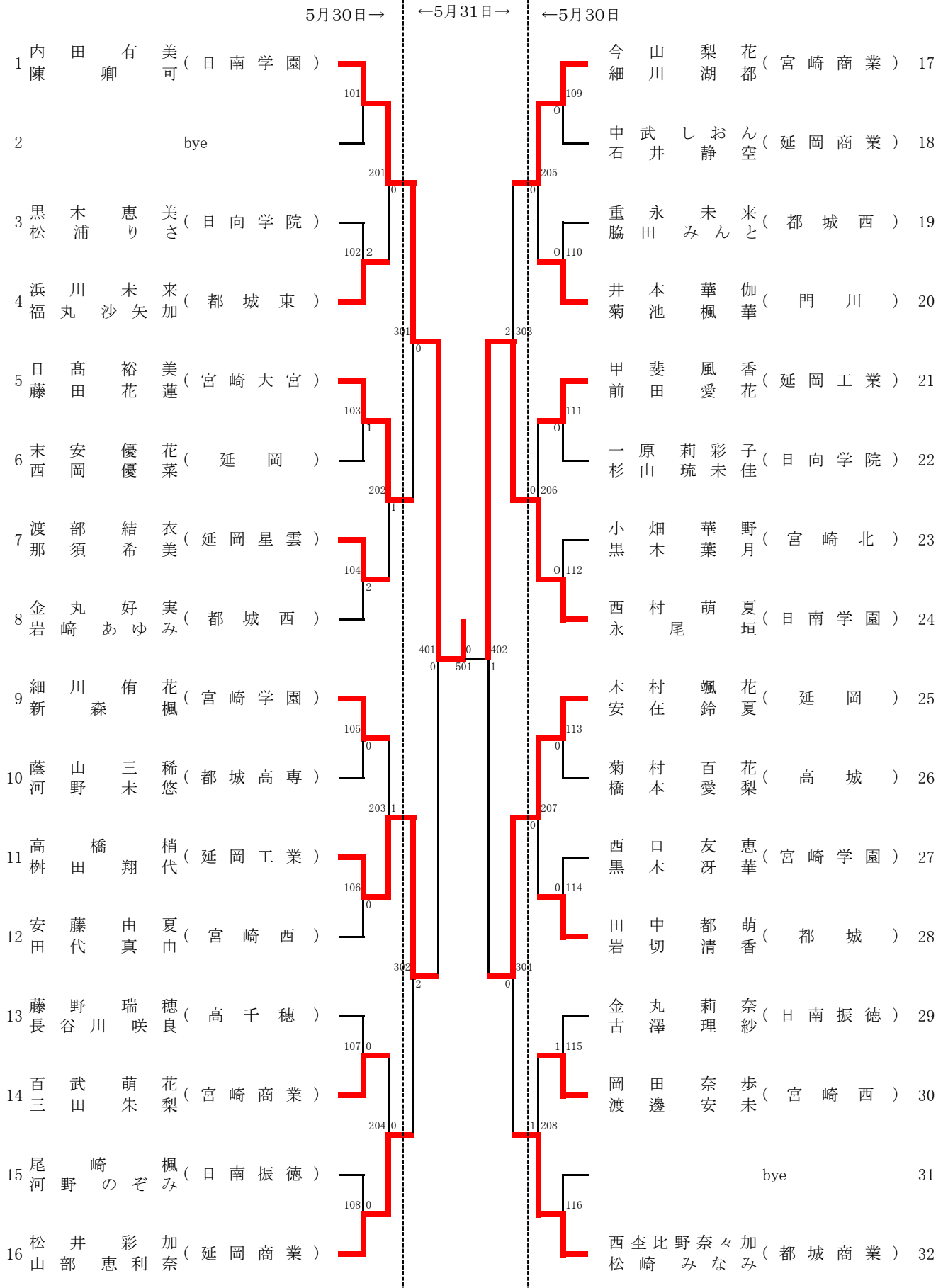

# 女子ダブルス 【GD2】

