

平成29年度

宮崎県ラージボール卓球新春大会

ダブルス（男・女別）・シングルス大会

（兼、平成30年度全日本ラージボール卓球選手権県選考会）

記録報告書



期日 平成30年1月14日(日)

会場 宮崎県体育館

主催 宮崎県卓球協会
宮崎県ラージボール卓球連盟

主管 宮崎県ラージボール卓球連盟

後援 宮崎日日新聞社

宮崎県ラージボール卓球大会記録

期 日 平成29年1月15日 (日)

競技種目 ダブルス(男・女別)・シングルス

会 場 宮 崎 県 体 育 館

ダブルス

部別		優 勝		準 優 勝		3 位	
男子	1部	安藤塾	安藤 卓志 久神 拳生	紫光クラブ	田代 啓二 黒木 泰成	PINMEN	池田 誠 柳野 善秀
	2部	安藤塾	安藤 和仁 武田 信仁	延岡シニア	藤本 稔 山口 政信	大塚台卓友会	有川 仁 林田 英正
	3部	延岡シニア	松本 孝雄 平島 良一	大塚台卓友会	樋口 進 大岩根博明	佐土原ホエール	黒木 泰文 内田 郁夫
	4部	延岡シニア	稲田 敏男 高橋 捷夫	宮崎・球YOU	高橋 保 藤本 和宏	延岡シニア	徳弘 安永 玉田 信俊
女子	1部	のぎく	川田 月子 田村 浅美	安藤塾	横山 栄子 池田 美保	安藤塾	孝橋まゆみ 宮路由可里
	2部	安藤塾	榎窪 妙子 笹原みち子	大塚台卓友会	坂元 好子 長友 真弓	延岡しろやま	中嶽 砂子 濱田 恵子
	3部	宮崎・球YOU	是永貴美子 西村 愛子	大塚台卓友会	弓削喜美子 神野 初江	トミシマ	森 かほる 上谷佳珠子
男女統合 5部	天ヶ城卓球	遠矢 良幸 岩切 寛文	紅葉クラブ	福屋 初代 荒木 啓江	佐土原ホエール	佐々木淑子 中村 ミホ	

シングルス

部別		優 勝		準 優 勝		3 位	
男子	1部	安藤塾	安藤 卓志	安藤塾	久神 拳生	安藤塾	勝目 夏輝
	2部	大塚台卓友会	林田 英正	紫光クラブ	黒木 泰成	トミシマ	白井 保教
	3部	延岡岡富	濱田 雅巳	延岡シニア	山口 政信	大塚台卓友会	有川 仁
	4部	トミシマ	宮口 政廣	延岡シニア	稲田 敏男	大塚台卓友会	黒岩 正明
	5部	天ヶ城卓球	遠矢 良幸	トミシマ	水野 隆	天ヶ城卓球	岩切 寛文
	1部	安藤塾	安藤久美子	のぎく	田村 浅美	安藤塾	孝橋まゆみ

女子	2部	延岡岡富	濱田 恵子	宮崎・球YOU	西村 愛子	大塚台卓友会	長友 真弓
	3部	延岡岡富	三宅 豊子	太陽クラブ	神野 初江	安藤塾	笹原みち子
	4部	大塚台卓友会	一水 郁子	トミシマ	三尾 正子	太陽クラブ	川原 康子
	5部	大塚台卓友会	井上美枝子	安藤塾	伊賀喜代美	安藤塾	日高 孝子

男子ダブルス

男子1部

		予選リーグAブロック			1	2	3	得点	順位
1	安藤塾	安藤 卓志	久神 拳生	トミシマ	0-2	2-0	2-0	4	1
		松本 泰舟							
2	トミシマ	佐藤 賢治	PINMEN	0-2	1-2		2-1	3	2
		後藤 俊和							
3	PINMEN	辰巳 宗隆						2	3

		予選リーグBブロック			1	2	3	得点	順位
1	紫光クラブ	田代 啓二	黒木 泰成	PINMEN	1-2	2-1	2-0	4	1
		田村 耕一							
2	PINMEN	阿久津 浩	トミシマ	0-2	0-2		2-0	3	2
		平屋 博光							
3	トミシマ	辰巳 幸広						2	3

		予選リーグCブロック				得点	得失セット	順位			
1	PINMEN	山出 誠	馬場 洋光	リサーチ	0-2	2-0	2-0	1-2	5	3/2	1
		渡邊 孝治									
2	リサーチ	勝目 夏輝	西平 昭蔵	安藤塾	0-2	2-0		2-0	5	2/2	2
		高橋 良奈									
3	トミシマ	戸高 伸悟			2-1	2-1	0-2		5	2/3	3

		予選リーグDブロック				得点	順位			
1	トミシマ	登坂 学	三樹 真一	リサーチ	0-2	0-2		1-2	5	2
		池田 誠								
2	(安藤塾) PINMEN	柳野 善秀	リサーチ	0-2	0-2		2-0	2-1	6	1
		榎間 敏明								
3	リサーチ									

3	ソフ ノー	森 陽一	0-2	0-2	2-1		4	3
4	T-ONE	澤村 明敏 池永 由紀子	0-2	1-2	2-1		4	3

決勝トーナメント

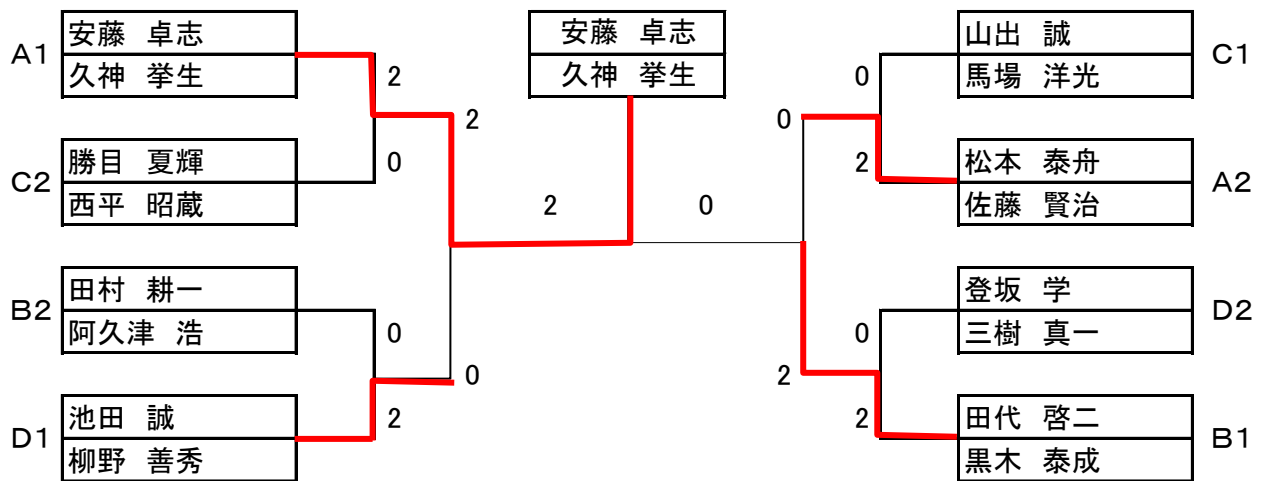

3位決定

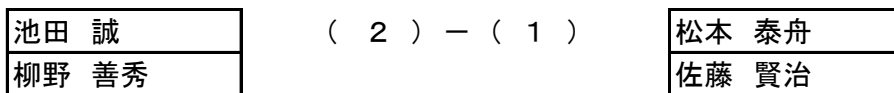

3~4位交流戦

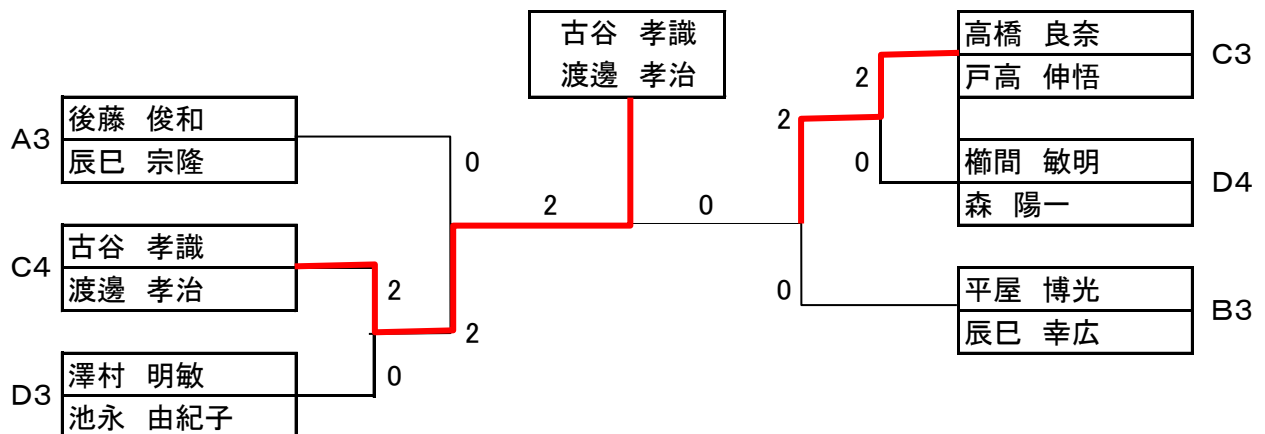

男子 2 部

予選リーグAブロック		1	2	3	得点	順位	
1	安藤塾 (小林卓愛)	安藤 和仁 武田 信仁	0-2	2-0	1-2	3	2
	0-2			0-2			
2	MAX宮崎	田中 直道 山田 百合子	2-1	2-0		2	3
	2-1			2-0			
3	大塚台卓友会 (フレンドリー小林)	松崎 寛文 吉村 繁	0-2	0-2		4	1
	0-2						

予選リーグBブロック		1	2	3	4	得点	順位	
1	大塚台卓友会	有川 仁 林田 英正	1-2	2-1	2-0	2-0	4	1
	2-1			2-0	2-0			
2	延岡シニア	藤本 稔 山口 政信	0-2	1-2	1-2	2-0	3	2
	0-2			2-1	2-0			
3	小林卓愛	内山 弘樹 安藤 久美子	0-2	0-2	0-2	0-2	2	3
	0-2			0-2	0-2			
4	トミシマ	片伯部 吉久 水野 隆	0-2	0-2	0-2	0-2	2	3
	0-2			0-2	0-2			

※ 小林卓愛: 睦元和則(欠)のため安藤久美子(安藤塾)に変更

決勝トーナメント

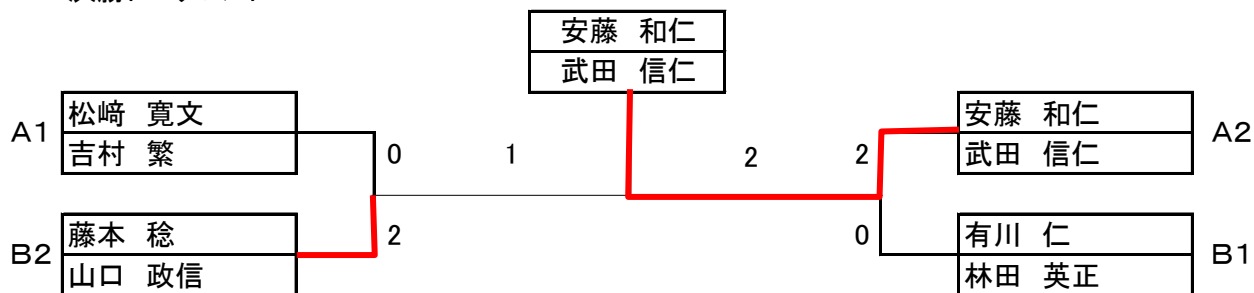

3位決定

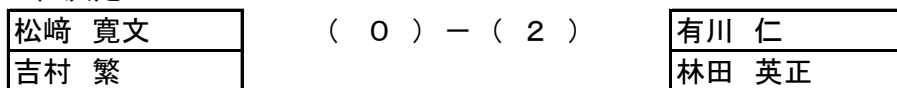

3~4位交流戦

3~4位交流戦		1	2	3	得点	順位	
1	Aブロック:3位	田中 直道 山田 百合子	0-2	2-0	0-2	2	1
	0-2			0-2			
2	Bブロック:3位	片伯部 吉久 水野 隆	2-0	0-2	0-2	1	2
	2-0			2-0			
3	オープン	内山 弘樹 安藤 久美子	0-2	0-2	0-2	2	3
	0-2			0-2			

男子 3 部

予選リーグAブロック		1	2	3	得点	順位				
1	延岡岡富	濱田 雅巳	\	\	\	\				
		黒田 利喜男					2-1	2-0	4	1
2	佐土原ホエール	黒木 泰文					1-2	2-0	3	2
		内田 郁夫								
3	紅葉クラブ	濱川 哲也					0-2	0-2	2	3
		九鬼 一之								

予選リーグBブロック		1	2	3	得点	順位				
1	トミシマ	宮口 政廣	\	\	\	\				
		白井 保教					2-0	2-1	4	1
2	宮崎ELC	柚木崎 政男					0-2	1-2	2	3
		宮城 育郎								
3	紅葉クラブ	重信 実男					1-2	2-1	3	2
		徳原 利明								

予選リーグCブロック		1	2	3	得点	順位				
1	宮崎・球YOU	大元 功	\	\	\	\				
		木下 親幸					0-2	2-0	3	2
2	日南ひらの	若松 茂					2-0	2-1	4	1
		沢口 忠義								
3	佐土原ホエール	杉松 敏幸					0-2	1-2	2	3
		菊池 正和								

予選リーグDブロック		1	2	3	得点	得失セット	順位					
1	大塚台卓友会	樋口 進	\	\	\	\	\					
		大岩根 博明						2-1	1-2	3	3/3	2
2	延岡シニア	甲斐 栄次郎						1-2	2-0	3	3/2	1
		田中 明文										
3	MAX宮崎	崎村 哲夫						2-1	0-2	3	2/3	3
		堀田 孝一										

予選リーグEブロック		1	2	3	得点	順位				
1	延岡シニア	松本 孝雄	\	\	\	\				
		平島 良一					2-0	2-0	4	1
2	大塚台卓友会	黒岩 正明					0-2	1-2	2	3
		志比田 誠								
3	紅葉クラブ	泉 一利					0-2	2-1	3	2
		吉永 直司								

決勝トーナメント

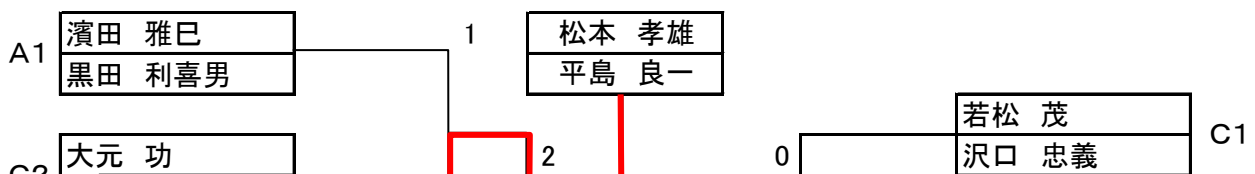

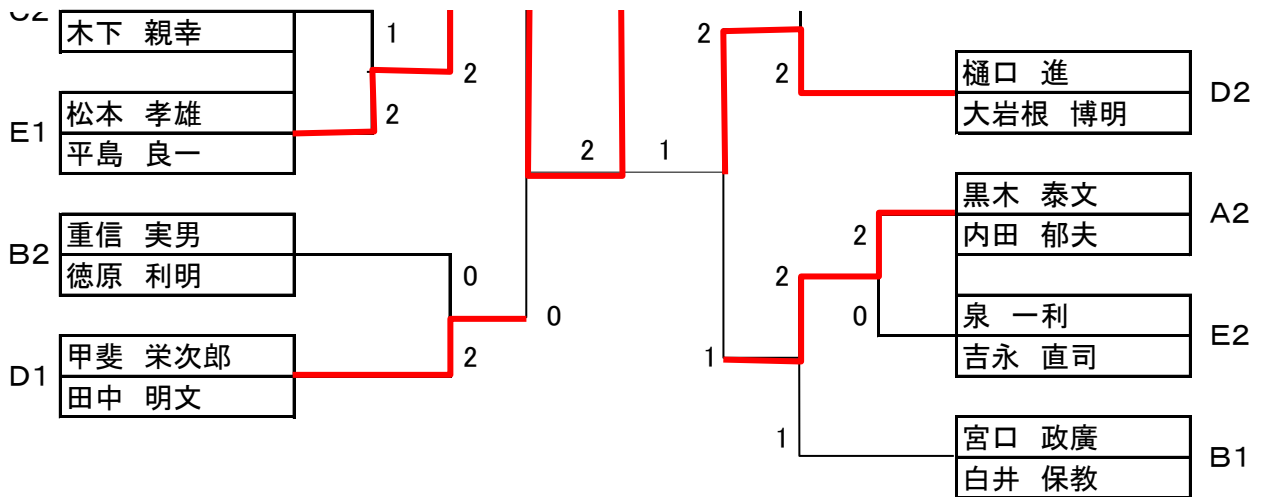

3位決定

甲斐 栄次郎	(1) - (2)	黒木 泰文
田中 明文		内田 郁夫

3位交流戦

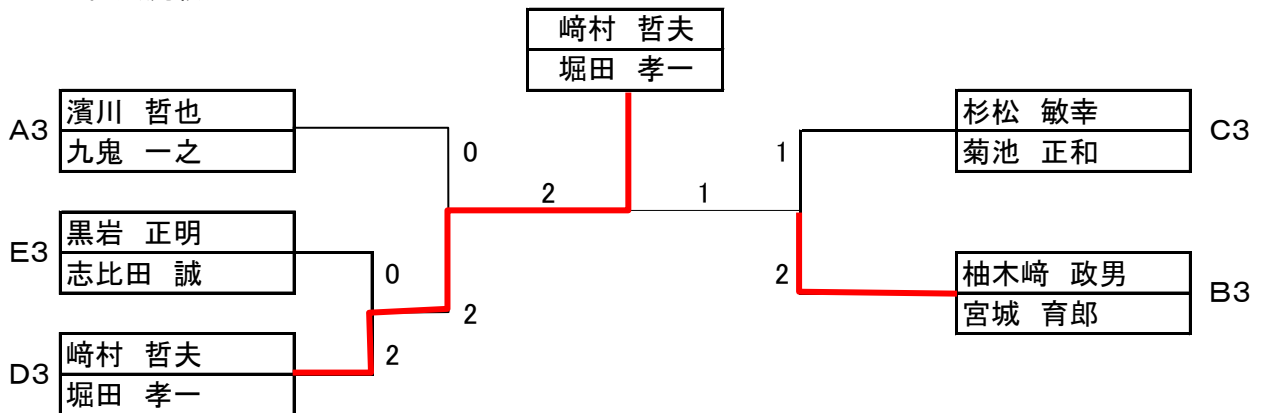

男子 4 部

決勝リーグ			1	2	3	4	5	得点	順位
1	延岡シニア A	稲田 敏男 高橋 捷夫		2-0	2-0	2-0	2-0	8	1
2	宮崎ELC	松本 光生 中條 圭助	0-2		1-2	1-2	0-2	4	5
3	延岡シニア B	徳弘 安永 玉田 信俊	0-2	2-1		0-2	2-0	6	3
4	宮崎・球YOU	高橋 保 藤本 和宏	0-2	2-1	2-0		2-0	7	2
5	延岡しろやま	猪原 啓 浪波 和子	0-2	2-0	0-2	0-2		5	4

女子ダブルス

女子 1 部

決勝リーグ		1	2	3	4	5	得点	得失セット	順位	
1	のぎく	川田 月子	/	2-1	2-0	1-2	2-0	7	3/3	1
		田村 浅美		2-0	2-0	2-0				
2	安藤塾 A	孝橋 まゆみ		1-2	2-1	2-1	2-0	7	3/3	3
		宮路 由可里		0-2		2-0	2-0			
3	SPOLON	吉元 きぬ子		0-2	1-2	/	0-2	5		4
		御手洗 明子	2-1	1-2	2-0		2-0			
4	安藤塾 B	横山 栄子	2-1	1-2	2-0	/	7	3/3	2	
		池田 美保	0-2	0-2	0-2					0-2
5	MAX宮崎	榎木 ひとみ	0-2	0-2	0-2	/	4		5	
		井 はるみ								

	のぎく	安藤塾 A	安藤塾 B	得失点差	得失点率
のぎく	/	30-22	29-31	59/53	1.11
安藤塾 A	22-30	/	29-32	53/57	0.93
安藤塾 B	31-29	27-31	/	58/60	0.97

女子 2 部

決勝リーグ		1	2	3	4	5	得点	順位	
1	安藤塾	榎窪 妙子	/	2-0	2-1	2-0	8	1	
		笹原 みち子		2-0	2-0	2-0			
2	大塚台卓友会 A	坂元 好子		0-2	2-1	2-0	2-0	7	2
		長友 真弓		1-2		1-2	2-1		
3	延岡しろやま	中嶽 砂子		1-2	1-2	/	2-1	6	3
		濱田 恵子	0-2	0-2	1-2		0-2		
4	大塚台卓友会 B	永田 優子	0-2	0-2	1-2	/	4	5	
		川越 訓子	0-2	0-2	0-2				2-0
5	天ヶ城卓球	後藤 ムツ子	0-2	0-2	0-2	/	5	4	
		丸山 関子							

女子 3 部

予選リーグAブロック		1	2	3	得点	順位	
1	大塚台卓友会	弓削 喜美子	/	2-0	2-0	4	1

1	(延岡シニア)	神野 初江					
2	紅葉クラブ	関屋 章子	0-2		2-1	3	2
		小田 眞貴子					
3	安藤塾	大山 タエ子	0-2	1-2		2	3
		東 久子					

予選リーグBブロック		1	2	3	得点	順位	
1	太陽クラブ	川原 康子		2-0	2-0	4	1
		川崎 喜久子					
2	宮崎ELC	小林 とよ	0-2		2-0	3	2
		山下 慶子					
3	トミシマ	尾前 ヒデ子	0-2	0-2		2	3
		甲斐 美知子					

予選リーグCブロック		1	2	3	得点	順位	
1	宮崎・球YOU	是永 貴美子		2-0	2-0	4	1
		西村 愛子					
2	紅葉クラブ	泉 末子	0-2		0-2	2	3
		宮川 ミツ子					
3	延岡シニア (紅葉クラブ)	川崎 七生	0-2	2-0		3	2
		斉藤 用幸					

予選リーグDブロック		1	2	3	得点	順位	
1	トミシマ	森 かほる		2-0	2-0	4	1
		上谷 佳珠子					
2	大塚台卓友会	梅原 節子	0-2		2-0	3	2
		中西 俊子					
3	天ヶ城卓球	長友 マリ江	0-2	0-2		2	3
		福永 朝子					

予選リーグEブロック		1	2	3	得点	順位	
1	トミシマ	三尾 正子		2-0	2-0	4	1
		越智 晴美					
2	大塚台卓友会	一水 郁子	0-2		2-0	3	2
		日高 千佳子					
3	宮崎・球YOU	仁田脇 みさお	0-2	0-2		2	3
		森 君恵					

決勝トーナメント

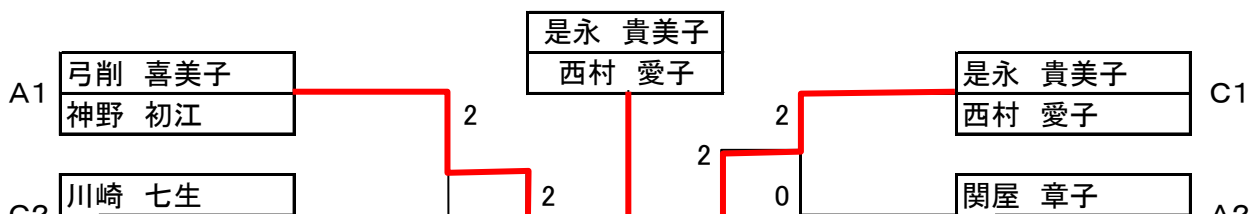

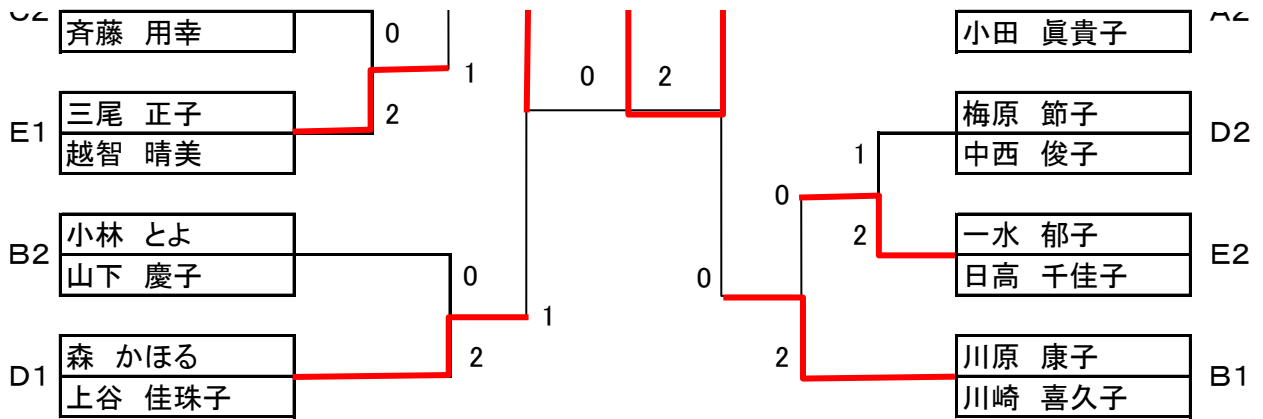

3位決定

森 かほる
上谷 佳珠子

(2) - (1)

川原 康子
川崎 喜久子

3~4位交流戦

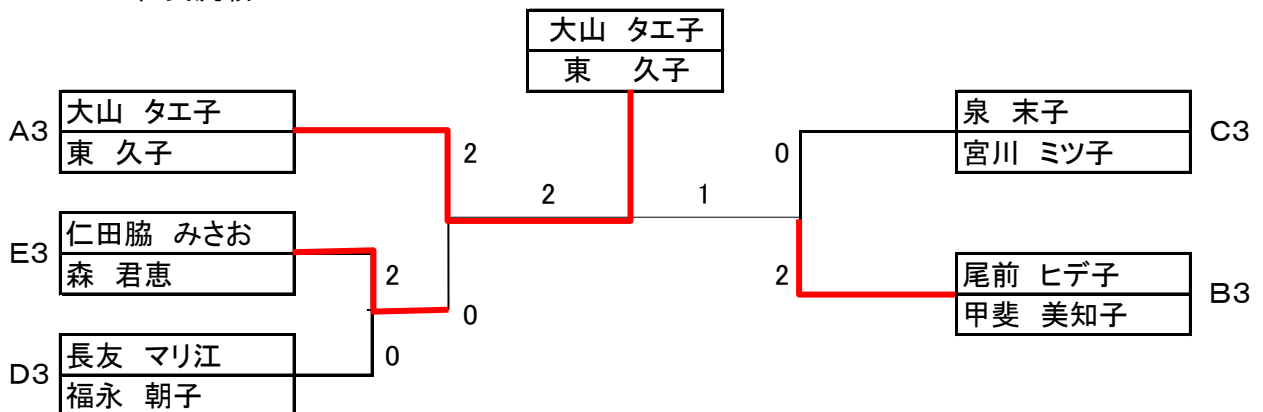

男女統合 5部

予選リーグAブロック		1	2	3	得点	順位
1	紅葉クラブ 福屋 初代 荒木 啓江		2-1	0-2	3	2
2	佐土原ホエール 佐々木 淑子 中村 ミホ	1-2		0-2	2	3
3	天ヶ城卓球 遠矢 良幸 岩切 寛文	2-0	2-0		4	1

予選リーグBブロック		1	2	3	得点	順位
1	トミシマ 新田 剛 中島 慎也		1-2	0-2	2	3
2	延岡岡富 中田 真由美 甲斐 きくえ	2-1		2-1	4	1
3	安藤塾 日高 孝子 伊賀 喜代美	2-0	1-2		3	2

決勝トーナメント

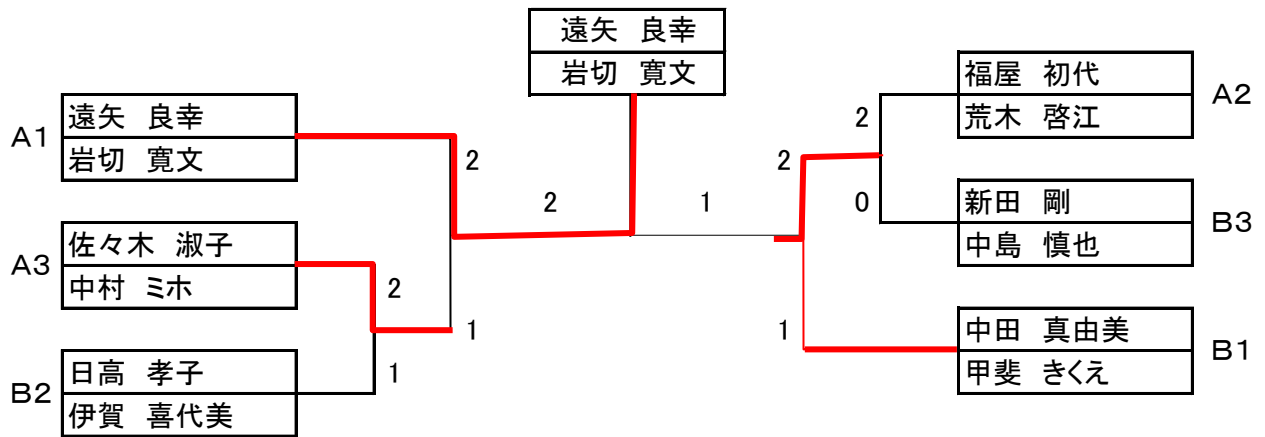

3位決定

佐々木 淑子 中村 ミホ	(2) - (0)	中田 真由美 甲斐 きくえ
-----------------	---------------	------------------

男子シングルス

男子 1 部

	予選リーグAブロック		1	2	3	得点	順位
1	安藤塾	安藤 卓志		2-0	2-0	4	1
2	トミシマ	三樹 真一	0-2		2-1	3	2
3	日南ひらの	若松 茂	0-2	1-2		2	3

	予選リーグBブロック		1	2	3	得点	順位
1	安藤塾	安藤 和仁		2-0	2-0	4	1
2	トミシマ	辰巳 幸広	0-2		0-2	2	3
3	リサーチ	渡邊 孝浩	0-2	2-0		3	2

予選リーグCブロック		1	2	3	得点	順位
1	安藤塾 久神 拳生		2-0	2-0	4	1
2	PINMEN 後藤 俊和	0-2		2-0	3	2
3	リサーチ 森 陽一	0-2	0-2		2	3

予選リーグDブロック		1	2	3	得点	順位
1	安藤塾 勝目 夏輝		2-0	2-0	4	1
2	PINMEN 柳野 善秀	0-2		1-2	2	3
3	トミシマ 平屋 博光	0-2	2-1		3	2

予選リーグEブロック		1	2	3	得点	順位
1	紫光クラブ 田代 啓二		2-0	2-1	4	1
2	トミシマ 佐藤 賢治	0-2		2-0	3	2
3	PINMEN 阿久津 浩	1-2	0-2		2	3

予選リーグFブロック		1	2	3	得点	順位
1	PINMEN 田村 耕一		2-0	2-0	4	1
2	リサーチ 古谷 孝識	0-2		0-2	2	3
3	トミシマ 児玉 佳久	0-2	2-0		3	2

予選リーグGブロック		1	2	3	得点	順位
1	PINMEN 馬場 洋光		2-0	2-0	4	1
2	トミシマ 松本 泰舟	0-2		2-0	3	2
3	リサーチ 櫛間 敏明	0-2	0-2		2	3

予選リーグHブロック		1	2	3	得点	順位
1	トミシマ 登坂 学		2-0	2-0	4	1
2	PINMEN 辰巳 宗隆	0-2		2-0	3	2
3	大塚台卓友会 志比田 誠	0-2	0-2		2	3

予選リーグIブロック		1	2	3	4	得点	順位
1	安藤塾 池田 誠		0-2	1-2	キ	2	3
2	トミシマ 戸高 伸悟	2-0		1-2	キ	3	2
3	PINMEN 山出 誠	2-1	2-1		キ	4	1
4	天ヶ城卓球 川野 幸一	キ	キ	キ			

決勝トーナメント

予選リーグBブロック		1	2	3	得点	順位
1	紫光クラブ 黒木 泰成		0-2	2-0	3	2
2	佐土原ホエール 黒木 泰文	2-0		2-0	4	1
3	紅葉クラブ 九鬼 一之	0-2	0-2		2	3

予選リーグCブロック		1	2	3	得点	順位
1	トミシマ 白井 保教		2-0	キ	2	1
2	フレンドリー小林 吉村 繁	0-2		キ	1	2
3	小林卓愛 畦元 和則	キ	キ			

予選リーグDブロック		1	2	3	得点	順位
1	大塚台卓友会 林田 英正		0-2	2-0	3	2
2	延岡シニア 平島 良一	2-0		2-0	4	1
3	紅葉クラブ 吉永 直司	0-2	0-2		2	3

決勝トーナメント

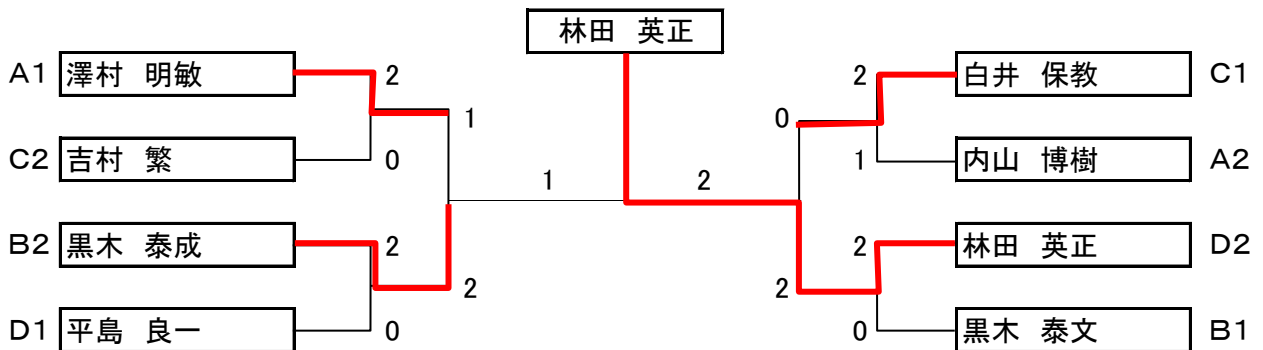

3位決定

澤村 明敏 (キ) - (2) 白井 保教

3位交流戦

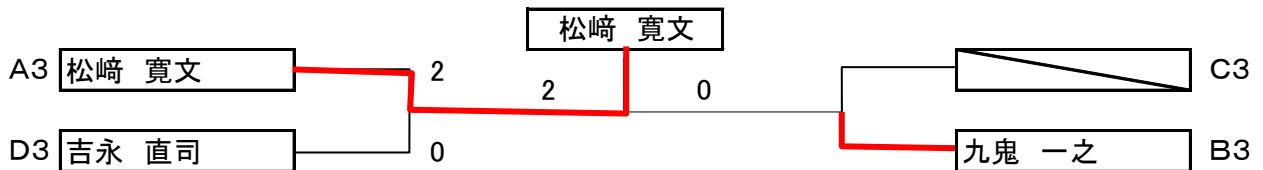

男子 3 部

予選リーグAブロック		1	2	3	得点	順位
1	延岡岡富 濱田 雅巳		2-0	2-0	4	1

2	宮崎・球YOU	大元 功	キ		1-2	1	3
3	MAX宮崎	堀田 孝一	0-2	2-1		3	2

予選リーグBブロック			1	2	3	得点	順位
1	大塚台卓友会	有川 仁		2-1	2-0	4	1
2	紅葉クラブ	泉 一利	1-2		2-1	3	2
3	宮崎ELC	中條 圭助	0-2	1-2		2	3

予選リーグCブロック			1	2	3	得点	順位
1	延岡シニア	山口 政信		2-0	2-0	4	1
2	MAX宮崎	田中 直道	0-2		2-0	3	2
3	佐土原ホエール	杉松 敏幸	0-2	0-2		2	3

予選リーグDブロック			1	2	3	得点	順位
1	宮崎ELC	柚木崎 政男		1-2	2-0	3	2
2	延岡シニア	甲斐 栄次郎	2-1		2-1	4	1
3	紅葉クラブ	重信 実男	0-2	1-2		2	3

予選リーグEブロック			1	2	3	得点	順位
1	宮崎・球YOU	木下 親幸		2-0	2-0	4	1
2	大塚台卓友会	樋口 進	0-2		2-0	3	2
3	宮崎ELC	宮城 育郎	0-2	0-2		2	3

予選リーグFブロック			1	2	3	得点	順位
1	延岡シニア	藤本 稔		2-0	2-0	4	1
2	小林卓愛	武田 信仁	0-2		2-0	3	2
3	紅葉クラブ	濱川 哲也	0-2	0-2		2	3

予選リーグGブロック			1	2	3	得点	順位
1	延岡シニア	田中 明文		2-1	2-0	4	1
2	佐土原ホエール	内田 郁夫	1-2		2-0	3	2
3	宮崎・球YOU	藤本 和宏	0-2	0-2		2	3

予選リーグHブロック			1	2	3	得点	順位
1	延岡シニア	高橋 捷夫		2-1	2-0	4	1
2	MAX宮崎	崎村 哲夫	1-2		2-0	3	2
3	佐土原ホエール	平野 英喜	0-2	0-2		2	3

予選リーグIブロック			1	2	3	4	得点	順位
1	大塚台卓友会	大岩根 博明		2-0	1-2	2-0	5	2
2	延岡シニア	玉田 信俊	0-2		0-2	2-0	4	3
3	延岡岡富	黒田 利喜男	2-1	2-0		2-0	6	1
4	トミシマ	片伯部 吉久	0-2	0-2	0-2		3	4

予選リーグJブロック			1	2	3	4	得点	順位
1	宮崎ELC	小崎 孝志		0-2	2-0	2-0	5	2
2	延岡シニア	松本 孝雄	2-0		2-1	2-0	6	1
3	紅葉クラブ	徳原 利明	0-2	1-2		2-0	4	3
4	佐土原ホエール	菊池 正和	0-2	0-2	0-2		3	4

決勝トーナメント

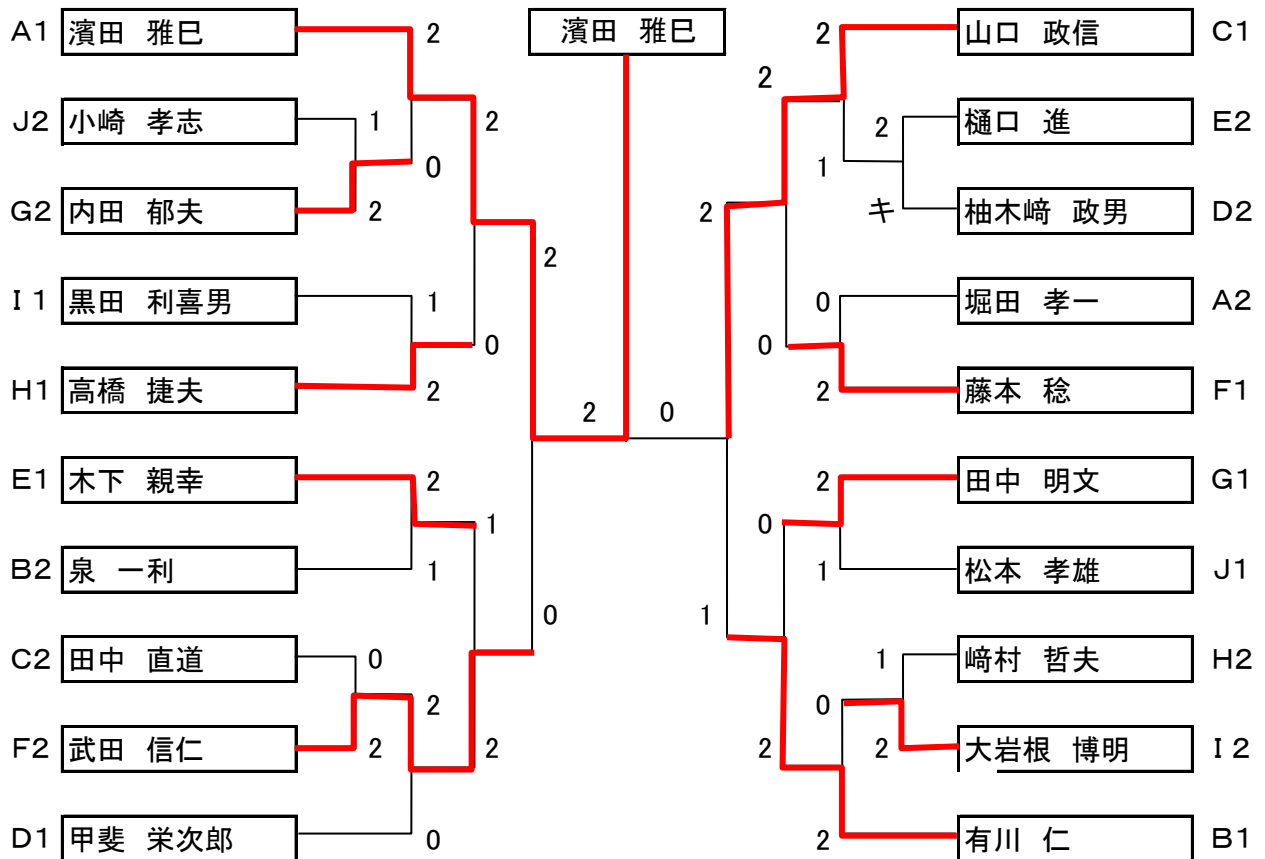

3位決定

武田 信仁

(0) - (2)

有川 仁

3~4位交流戦

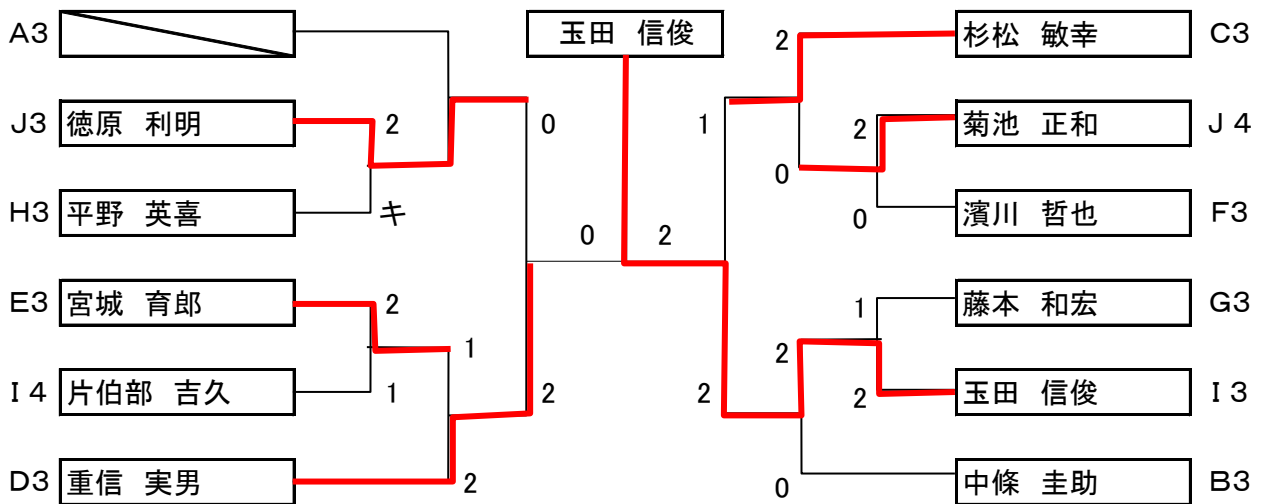

男子 4 部

予選リーグAブロック		1	2	3	得点	順位
1	トミシマ 宮口 政廣	 	2-0	2-0	4	1
2	宮崎・球YOU 高橋 保	0-2	 	0-2	2	3
3	宮崎ELC 松本 光生	0-2	2-0	 	3	2

予選リーグBブロック		1	2	3	得点	順位
1	延岡シニア 稲田 敏男	 	2-1	2-1	4	1
2	日南ひらの 沢口 忠義	1-2	 	2-0	3	2
3	宮崎ELC 堀之内 弘忠	1-2	0-2	 	2	3

予選リーグ Cブロック		1	2	3	4	得点	順位
1	大塚台卓友会 黒岩 正明	 	2-0	2-1	2-0	6	1
2	延岡しろやま 猪原 啓	0-2	 	2-1	2-0	5	2
3	佐土原ホエール 内村 与	1-2	1-2	 	2-0	4	3
4	延岡シニア 徳弘 安永	0-2	0-2	0-2	 	3	4

決勝トーナメント





3位決定

猪原 啓 (0) - (2) 黒岩 正明

3～4位交流戦

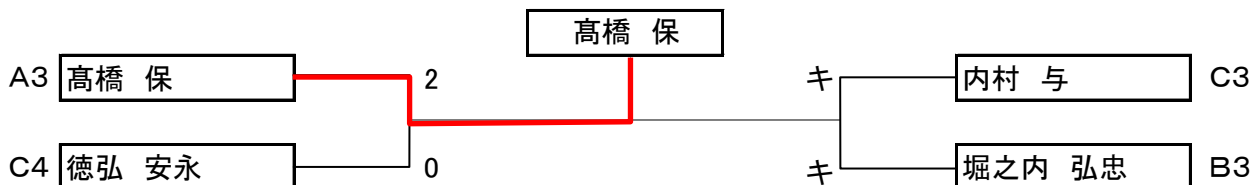

男子 5 部

決勝リーグ		1	2	3	4	5	得点	順位
1	トミシマ 水野 隆		0-2	2-0	2-0	2-0	7	2
2	天ヶ城卓球 遠矢 良幸	2-0		2-0	2-0	2-0	8	1
3	トミシマ 中島 慎也	0-2	0-2		0-2	0-2	4	5
4	天ヶ城卓球 岩切 寛文	0-2	0-2	2-0		2-0	6	3
5	トミシマ 新田 剛	0-2	0-2	2-0	0-2		5	4

女子シングルス

女子 1 部

予選リーグAブロック	1	2	3	得点	順位
------------	---	---	---	----	----

3位交流戦

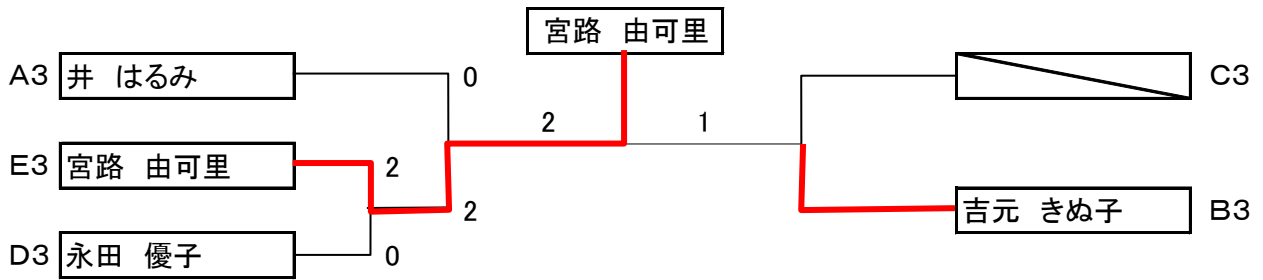

女子 2 部

予選リーグAブロック		1	2	3	得点	順位
1	宮崎・球YOU 西村 愛子	-	2-0	2-0	4	1
2	延岡岡富 濱田 恵子	0-2	-	2-0	3	2
3	天ヶ城卓球 長友 マリ江	0-2	0-2	-	2	3

予選リーグBブロック		1	2	3	得点	順位
1	大塚台卓友会 長友 真弓	-	2-0	2-0	4	1
2	MAX宮崎 山田 百合子	0-2	-	2-0	3	2
3	天ヶ城卓球 丸山 関子	0-2	0-2	-	2	3

予選リーグCブロック		1	2	3	得点	順位
1	宮崎・球YOU 森 君恵	-	2-1	2-0	4	1
2	SPOLON 御手洗 明子	1-2	-	2-0	3	2
3	天ヶ城卓球 後藤 ムツ子	0-2	0-2	-	2	3

決勝トーナメント

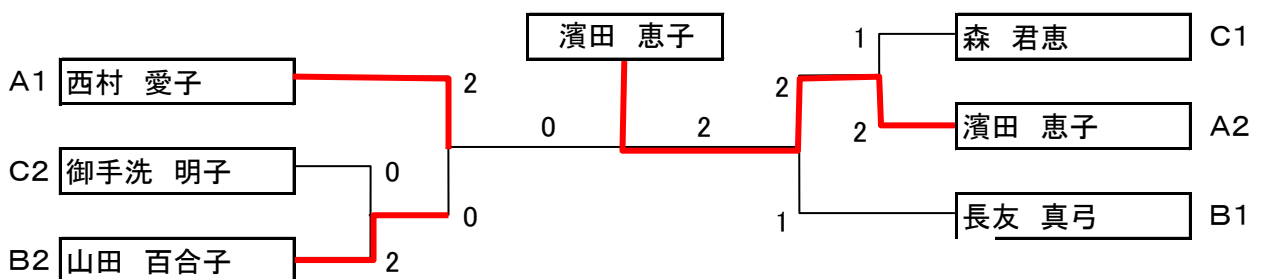

3位決定

山田 百合子

(0) - (2)

長友 真弓

3位交流戦なし

女子 3 部

予選リーグAブロック		1	2	3	得点	順位
1	延岡岡富 三宅 豊子		2-0	2-0	4	1
2	宮崎・球YOU 仁田脇 みさお	0-2		0-2	2	3
3	トミシマ 甲斐 美知子	0-2	2-0		3	2

予選リーグBブロック		1	2	3	得点	順位
1	延岡シニア 神野 初江		2-0	キ	2	1
2	大塚台卓友会 日高 千佳子	0-2		キ	1	2
3	トミシマ 佐藤 百合子	キ	キ			

予選リーグCブロック		1	2	3	得点	順位
1	安藤塾 笹原 みち子		2-0	2-0	4	1
2	宮崎・球YOU 是永 貴美子	0-2		2-0	3	2
3	トミシマ 尾前 ヒデ子	0-2	0-2		2	3

予選リーグDブロック		1	2	3	得点	順位
1	大塚台卓友会 弓削 喜美子		2-0	2-1	4	1
2	トミシマ 上谷 佳珠子	0-2		2-0	3	2
3	安藤塾 東 久子	1-2	0-2		2	3

予選リーグEブロック		1	2	3	得点	順位
------------	--	---	---	---	----	----

1	トミシマ	森 かほる		2-0	2-0	4	1
2	大塚台卓友会	中西 俊子	0-2		0-2	2	3
3	延岡シニア	川崎 七生	0-2	2-0		3	2

予選リーグFブロック		1	2	3	得点	順位	
1	太陽クラブ	川崎 喜久子		2-0	2-0	4	1
2	大塚台卓友会	梅原 節子	0-2		2-0	3	2
3	延岡しろやま	浪波 和子	0-2	0-2		2	3

予選リーグGブロック		1	2	3	得点	順位	
1	大塚台卓友会	坂元 好子		2-1	2-1	4	1
2	MAX宮崎	靱木 ひとみ	1-2		2-1	3	2
3	安藤塾	大山 タエ子	1-2	1-2		2	3

予選リーグHブロック		1	2	3	4	得点	順位	
1	トミシマ	越智 晴美		1-2	2-0	2-0	5	2
2	延岡しろやま	中嶽 砂子	2-1		2-0	2-0	6	1
3	大塚台卓友会	川越 訓子	0-2	0-2		2-0	4	3
4	天ヶ城卓球	福永 朝子	0-2	0-2	0-2		3	4

決勝トーナメント

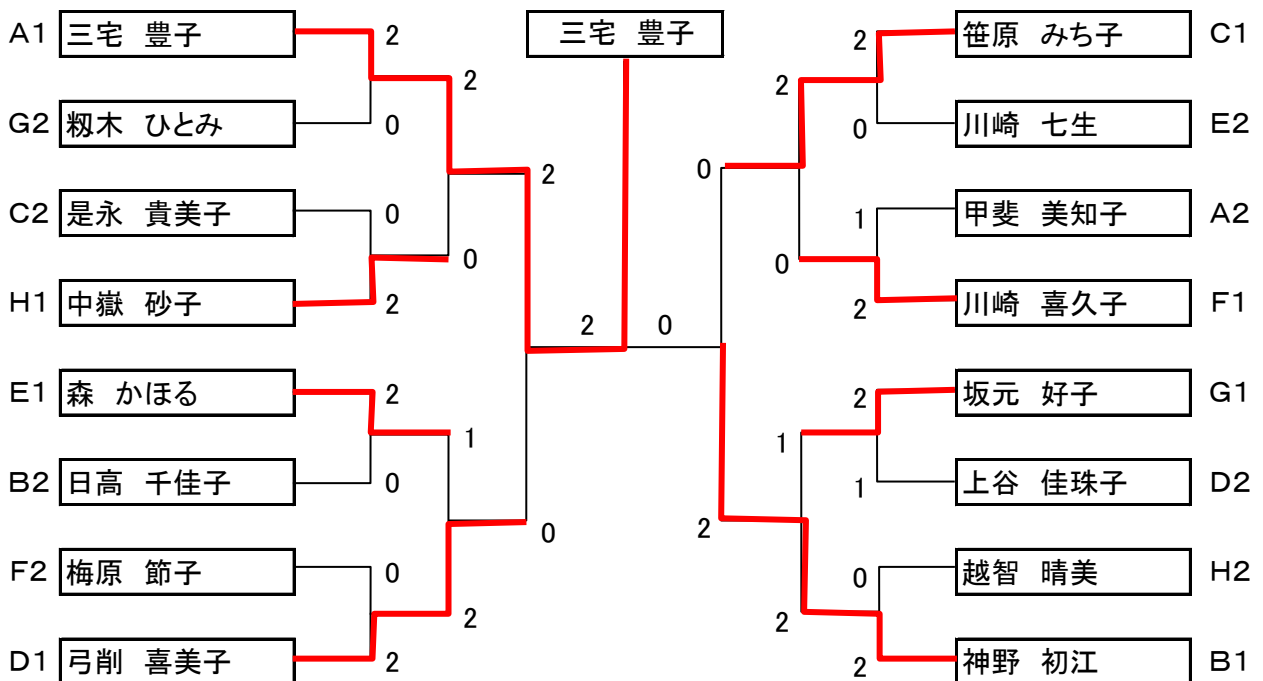

3位決定

弓削 喜美子 (0) - (2) 笹原 みち子

3～4位交流戦

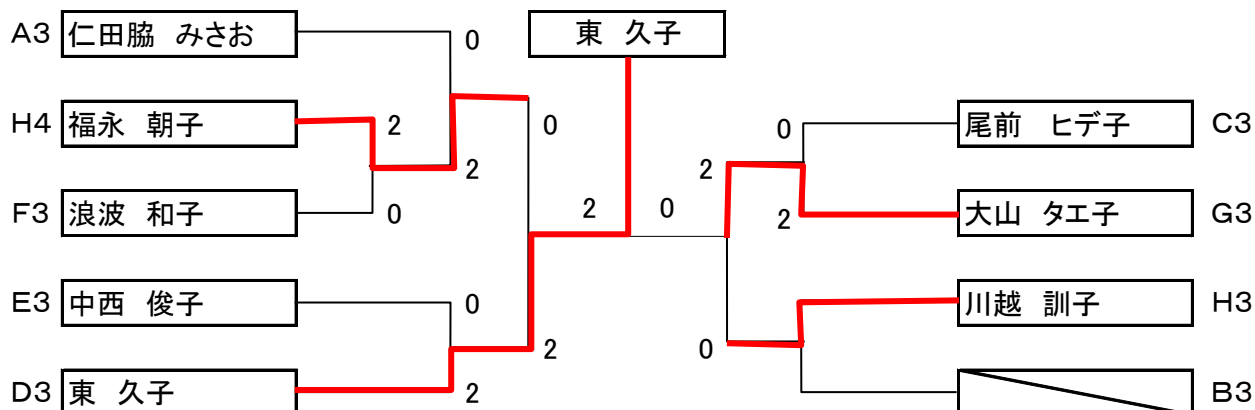

女子 4 部

決勝リーグ		1	2	3	4	5	得点		順位
1	太陽クラブ 川原 康子		0-2	2-0	0-2	2-0	6	2/2	3
2	大塚台卓友会 一水 郁子	2-0		2-1	2-0	2-0	8		1
3	トミシマ 三尾 正子	0-2	1-2		2-0	2-1	6	2/2	2
4	宮崎ELC 小林 とよ	2-0	0-2	0-2		2-0	6	2/2	4
5	紅葉クラブ 斉藤 用幸	0-2	0-2	1-2	0-2		4		5

	川原 康子	三尾 正子	小林 とよ	得失点差	得失点率
川原 康子		22-17	17-22	39/39	1.00
三尾 正子	17-22		23-16	40/38	1.05
小林 とよ	22-17	16-23		38/40	0.95

女子 5 部

予選リーグAブロック		1	2	3	得点	順位
1	佐土原ホエール 中村 ミホ		1-2	0-2	2	3
2	延岡岡富 中田 真由美	2-1		2-0	4	1
3	安藤塾 伊賀 喜代美	2-0	0-2		3	2

予選リーグBブロック		1	2	3	4	得点	順位
1	大塚台卓友会 井上 美枝子		2-0	2-0	0-2	5	2
2	延岡岡富 甲斐 きくえ	0-2		2-1	0-2	4	3
3	佐土原ホエール 佐々木 淑子	0-2	1-2		0-2	3	4
4	安藤塾 日高 孝子	2-0	2-0	2-0		6	1

決勝トーナメント



3位決定

中田 真由美 (1) - (2) 日高 孝子

3位交流戦

		1	2	3	得点	順位
1	Aブロック:3位 中村 ミホ		2-0	2-0	4	1
2	Bブロック:3位 甲斐 きくえ	0-2		0-2	2	3
3	Bブロック:4位 佐々木 淑子	0-2	2-0		3	2