

令和4年度
宮崎県ラージボール卓球新春大会
シングルス大会

期日 令和5年1月21日(土)

会場 宮崎市清武体育館

結果報告書



主催 宮崎県ラージボール卓球連盟
後援 宮崎日日新聞社

男子上位入賞者

種別	優勝	2位	3位
男子1部	渡邊 孝浩	宮下 慎太郎	辰巳 宗隆
	(リサーチ)	(TEAM MIYASHITA)	(PINMEN)
男子2部	池田 誠	田村 貴浩	塚田 孝一
	(安藤塾)	(紫光クラブ)	(安藤塾)
男子3部	山口 政信	黒木 泰成	有川 仁
	(延岡シニア)	(紫光クラブ)	(大塚台卓友会)
男子4部	高橋 捷夫	宮口 政廣	井上 正啓
	(延岡シニア)	(トミシマ)	(大塚台卓友会)
男子5部	小川 誠司	野崎 修洋	井上 久伸
	(ブレイス卓球)	(紅葉クラブ)	(安藤塾)

女子上位入賞者

種別	優勝	2位	3位
女子1・2部統合	安藤 久美子	池田 美保	横山 栄子
	(安藤塾)	(安藤塾)	(安藤塾)
女子3部	西村 愛子	靱木 ひとみ	長友 眞弓
	(大塚サクラ)	(MAX宮崎)	(大塚台卓友会)
女子4部	弓削 喜美子	田中 満智子	宮崎 久子
	(大塚台卓友会)	(日南サクラクラブ)	(安藤塾)
女子5部	橋本 妙子	池水 富久子	木島 直美
	(日南サクラクラブ)	(宮崎球YOU)	(NEXT-K)

男子シングルス

男子 1 部

決勝リーグ		1	2	3	4	5	6	7	得点	順位
1	TEAM MIYASHITA 宮下 慎太郎		0-2	2-0	2-0	2-1	2-0	2-0	11	2
2	リサーチ 渡邊 孝浩	2-0		2-0	2-1	2-0	2-0	2-0	12	1
3	PINMEN 辰巳 宗隆	0-2	0-2		2-0	2-1	2-0	2-1	10	3
4	PINMEN 山出 誠	0-2	1-2	0-2		0-2	2-0	2-0	8	5
5	PINMEN 馬場 洋光	1-2	0-2	1-2	2-0		2-1	2-0	9	4
6	宮崎球YOU 加藤 忠	0-2	0-2	0-2	0-2	1-2		1-2	6	7
7	リサーチ 古谷 孝識	0-2	0-2	1-2	0-2	0-2	2-1		7	6

優勝 渡邊 孝浩
 2位 宮下 慎太郎
 3位 辰巳 宗隆

男子2部

予選リーグAブロック		1	2	3	4	得点	順位
1	紫光クラブ 田村 貴浩		2-0	2-0	2-0	6	1
2	安藤塾 塚田 孝一	0-2		2-1	2-0	5	2
3	小林卓愛 内山 博樹	0-2	1-2		2-0	4	3
4	紅葉クラブ 吉永 直司	0-2	0-2	0-2		3	4

予選リーグBブロック		1	2	3	4	得点	順位
1	安藤塾 池田 誠		2-0	2-0	2-0	6	1
2	日南ひらの 若松 茂	0-2		1-2	2-0	4	3
3	紫光クラブ 弓削 孝和	0-2	2-1		2-0	5	2
4	小林卓愛 睦元 和則	0-2	0-2	0-2		3	4

予選リーグCブロック		1	2	3	4	得点	順位
1	MAX宮崎 平野 健吾		2-0	2-1	2-0	6	1
2	小林卓愛 武田 信仁	0-2		1-2	2-0	4	2
3	紫光クラブ 金丸 忠夫	1-2	2-1		1-2	4	3
4	宮崎ELC 服部 光洋	0-2	0-2	2-1		4	4

3/2

3/3

2/3

2部 決勝トーナメント

コートNo 1 ~ 2

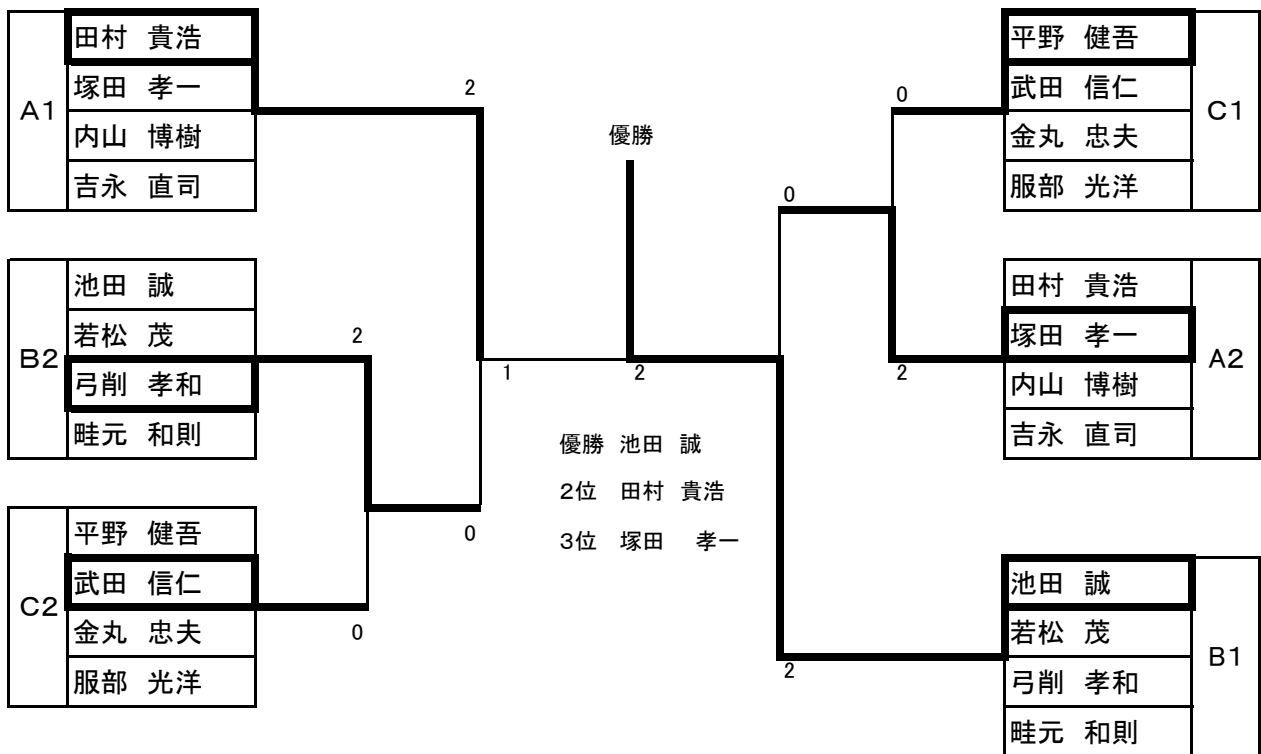

2部交流戦

コートNo 3

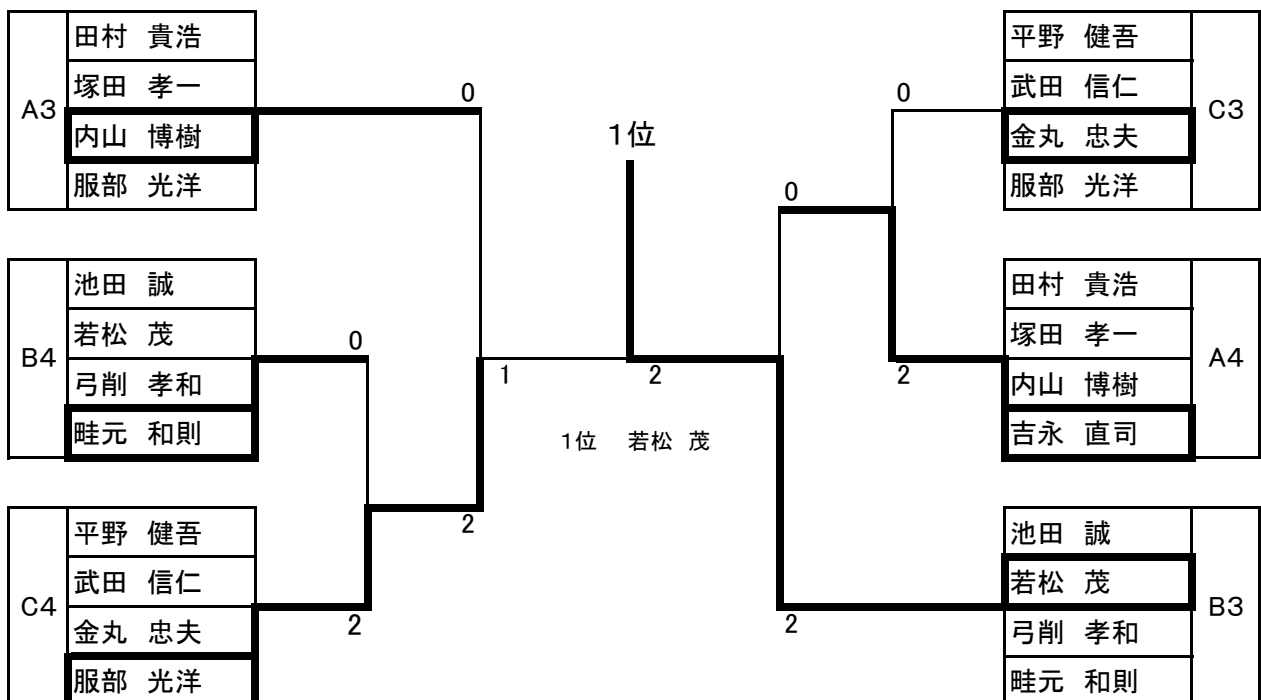

男子 3 部

予選リーグAブロック			1	2	3	4	得点	順位
1	延岡シニア	山口 政信		2-1	2-0	2-1	6	1
2	佐土原ホエール	内田 郁夫	1-2		2-0	2-0	5	2
3	MAX宮崎	堀田 孝一	0-2	0-2		0-2	3	4
4	紅葉クラブ	重信 実男	1-2	0-2	2-0		4	3

予選リーグBブロック			1	2	3	4	得点	順位
1	紫光クラブ	黒木 泰成		2-0	2-0		4	1
2	小林卓愛	柴垣 雄二	0-2		2-0		3	2
3	延岡シニア	玉田 信俊	0-2	0-2			2	3
4	大塚台卓友会	服部 保						

予選リーグCブロック			1	2	3	4	得点	順位
1	佐土原ホエール	近藤 博信						
2	MAX宮崎	田中 直道			2-0	2-0	4	1
3	小林卓愛	古賀 孝治		0-2		2-0	3	2
4	佐土原ホエール	高原 了		0-2	0-2		2	3

予選リーグDブロック			1	2	3	4	得点	順位
1	大塚台卓友会	有川 仁		2-0	2-0	2-0	6	1
2	延岡シニア	田中 明文	0-2		2-0	2-0	5	2
3	天ヶ城卓球C	遠矢 良幸	0-2	0-2		2-0	4	3
4	日南サクラC	大塚 清勝	0-2	0-2	0-2		3	4

予選リーグEブロック			1	2	3	4	得点	順位
1	宮崎球YOU	大元 功		0-2	2-0		3	2
2	大塚台卓友会	樋口 進	2-0		2-0		4	1
3	天ヶ城卓球C	酒井 勇	0-2	0-2			2	3

予選リーグFブロック			1	2	3	4	得点	順位
1	大塚台卓友会	林田 英正		2-0			2	1
2	延岡岡富	後藤 勇一	0-2				1	2
3	天ヶ城卓球C	井野 正信						

3部決勝トーナメント

コートNO 4 ~ 7

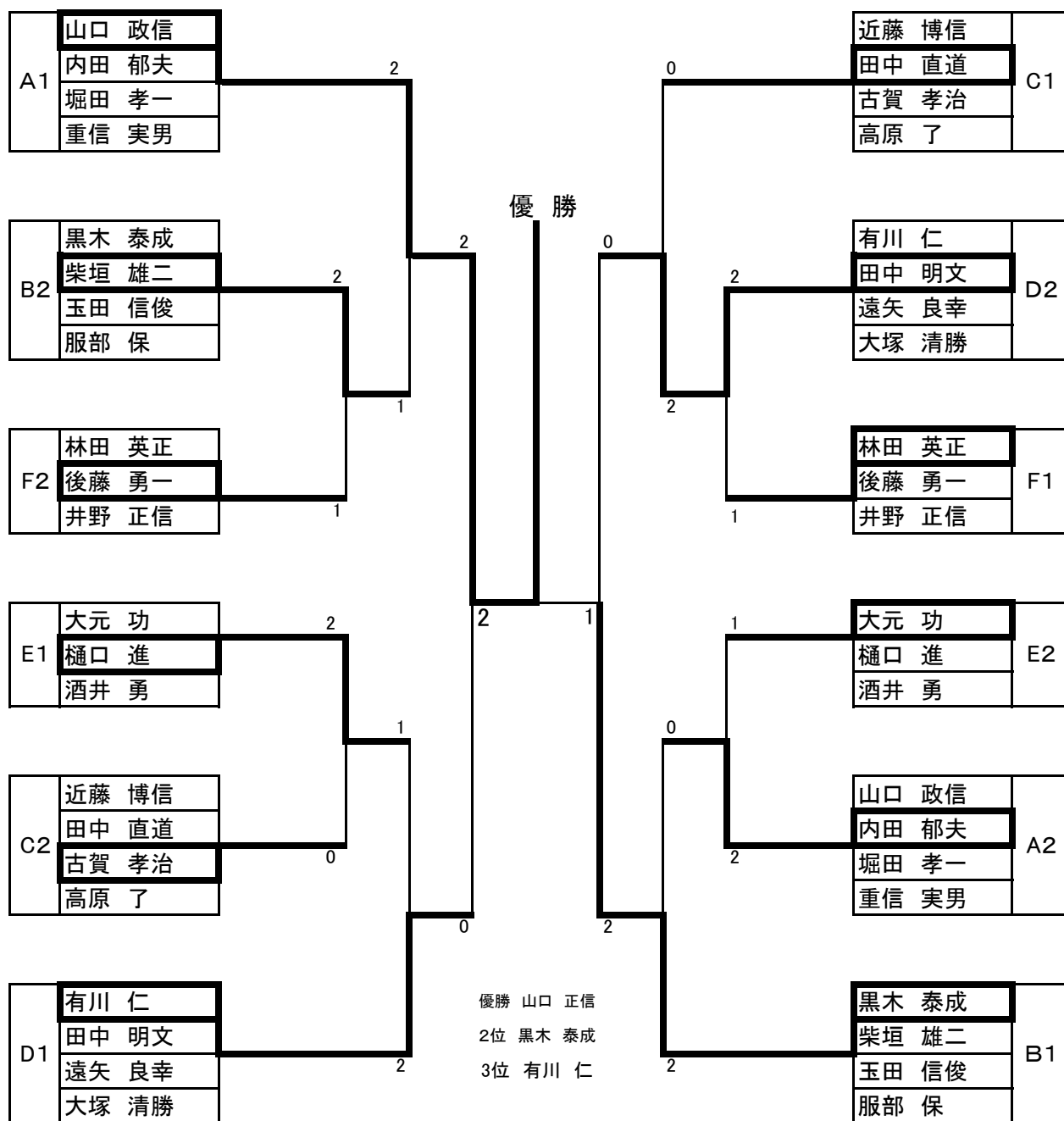

3部交流戦

コートNO 8 ~ 9

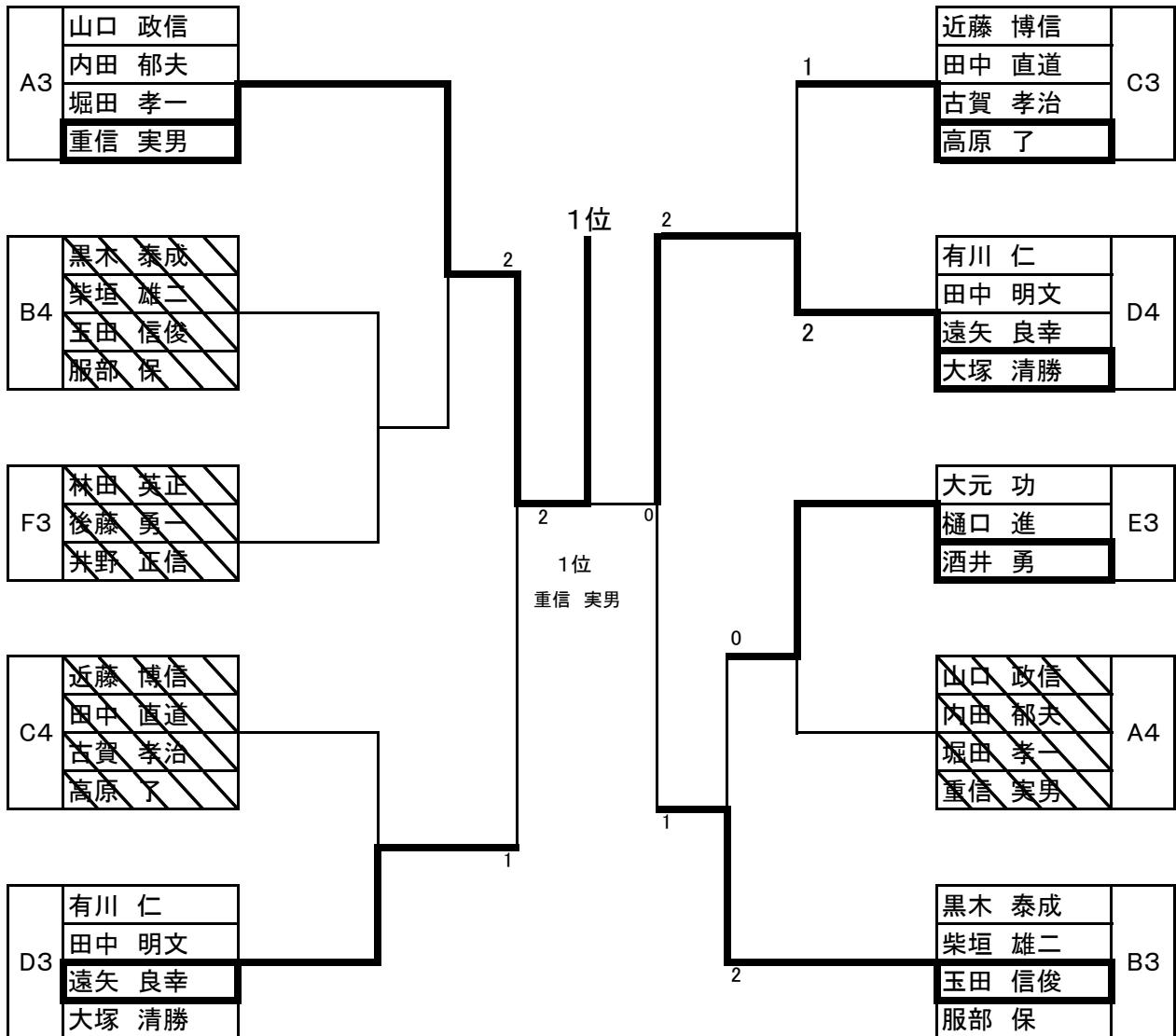

男子4部

予選リーグAブロック		1	2	3	4	得点	順位
1	トミシマ 宮口 政廣		2-1		2-0	4	1
2	大塚台卓友会 黒岩 正明	1-2			2-0	3	2
3	日南サクラC 井上 東洋						
4	佐土原ホエール 平野 英喜	0-2	0-2			2	3

予選リーグBブロック		1	2	3		得点	順位
1	延岡シニア 高橋 捷夫		2-0	2-0		4	1
2	日南ひらの 高瀬 武雄	0-2		1-2		2	3
3	宮崎ELC 柚木崎 政男	0-2	2-1			3	2

予選リーグCブロック		1	2	3		得点	順位
1	大塚台卓友会 井上 正啓		2-1	2-1		4	1
2	日南ひらの 沢口 忠義	1-2		2-0		3	2
3	宮崎ELC 中條 圭助	1-2	0-2			2	3

男子4部決勝トーナメント

コート NO 10

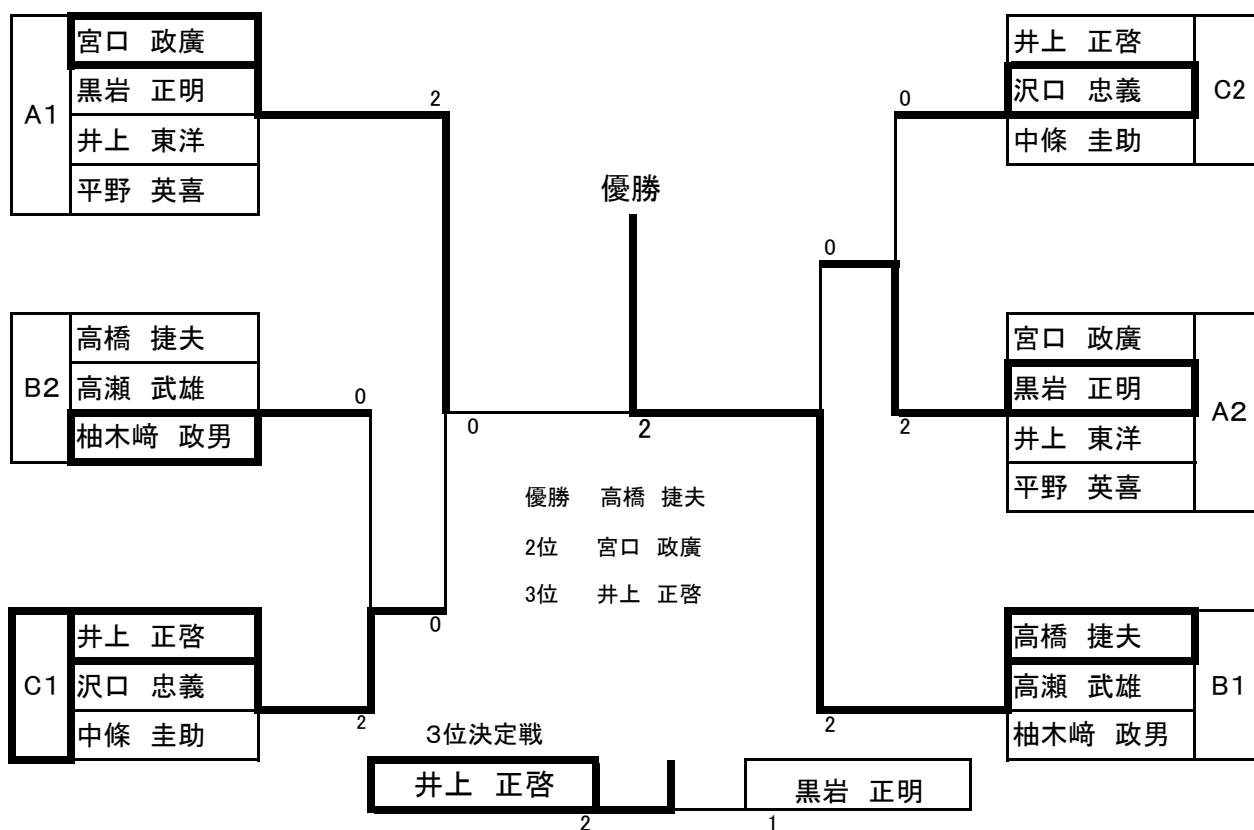

4部 交流戦

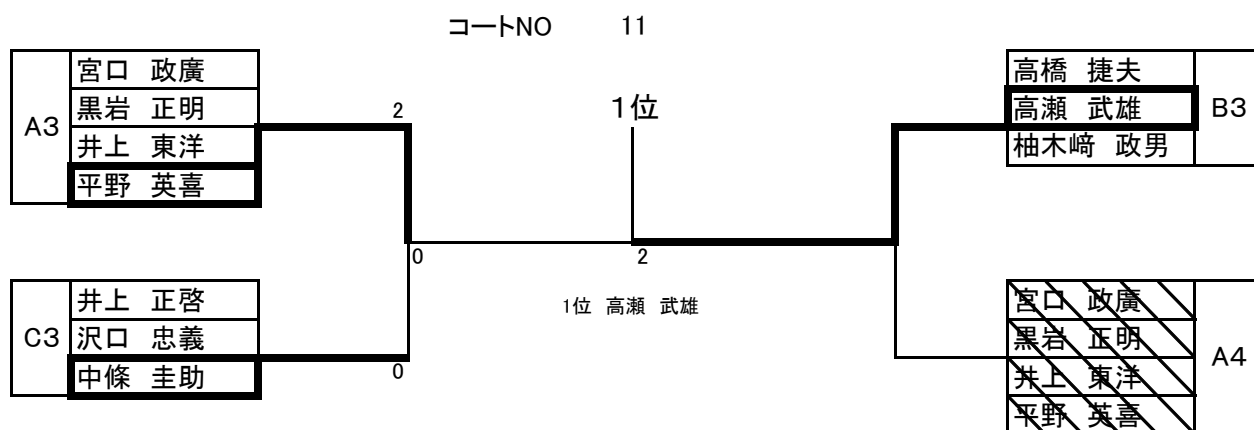

男子 5 部

予選リーグAブロック		1	2	3	4	5	得点	順位
1	宮崎球YOU 高橋 保		2-1	2-0	1-2	0-2	6	3
2	日南サクラC 橋本 喜代春	1-2		0-2	2-1	1-2	5	5
3	和田スポーツ 木下 雅夫	0-2	2-0		1-2	0-2	5	4
4	大塚台卓友会 橋野 文治	2-1	1-2	2-1		0-2	6	2
5	紅葉クラブ 野崎 修洋	2-0	2-1	2-0	2-0		8	1

予選リーグBブロック		1	2	3	4	得点	順位
1	安藤塾 井上 久伸		2-0	2-0	0-2	5	2
2	日南サクラC 松川 仁三	0-2		2-1	0-2	4	3
3	高岡ラーヂ 持原 督司	0-2	1-2		0-2	3	4
4	ブレイス卓球 小川 誠司	2-0	2-0	2-0		6	1

男子5部決勝トーナメント

コートNO 12

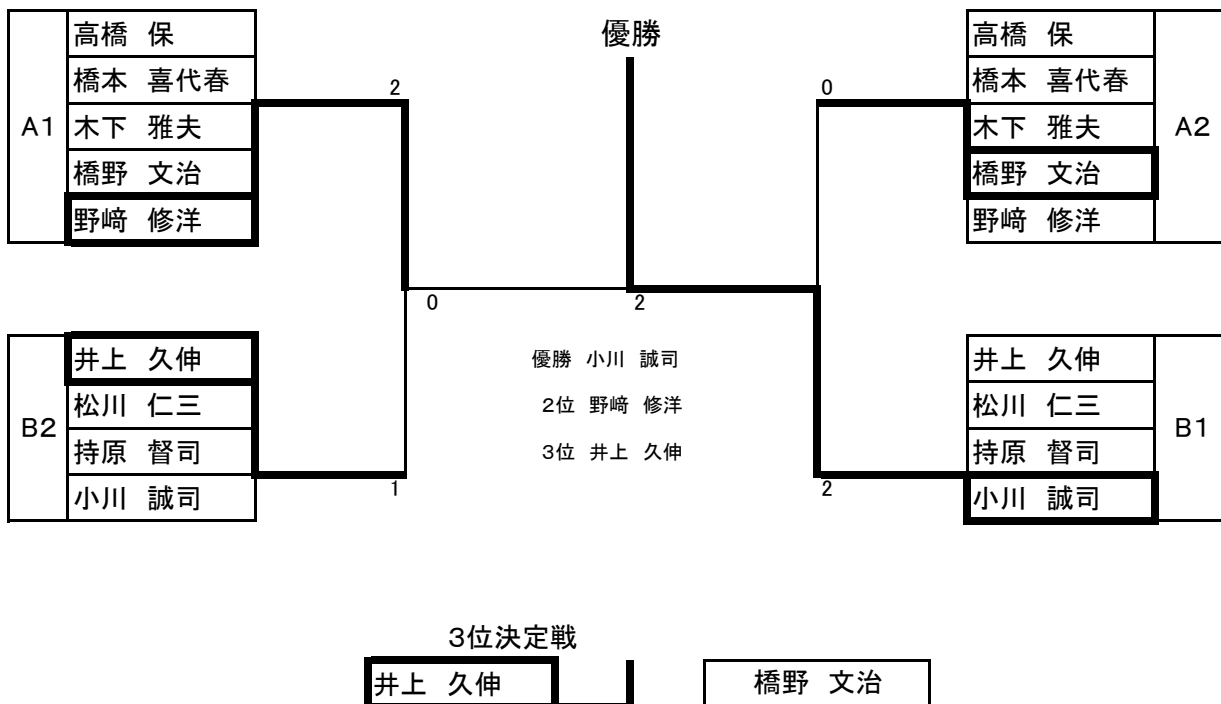

5部 交流戦

コートNO 13

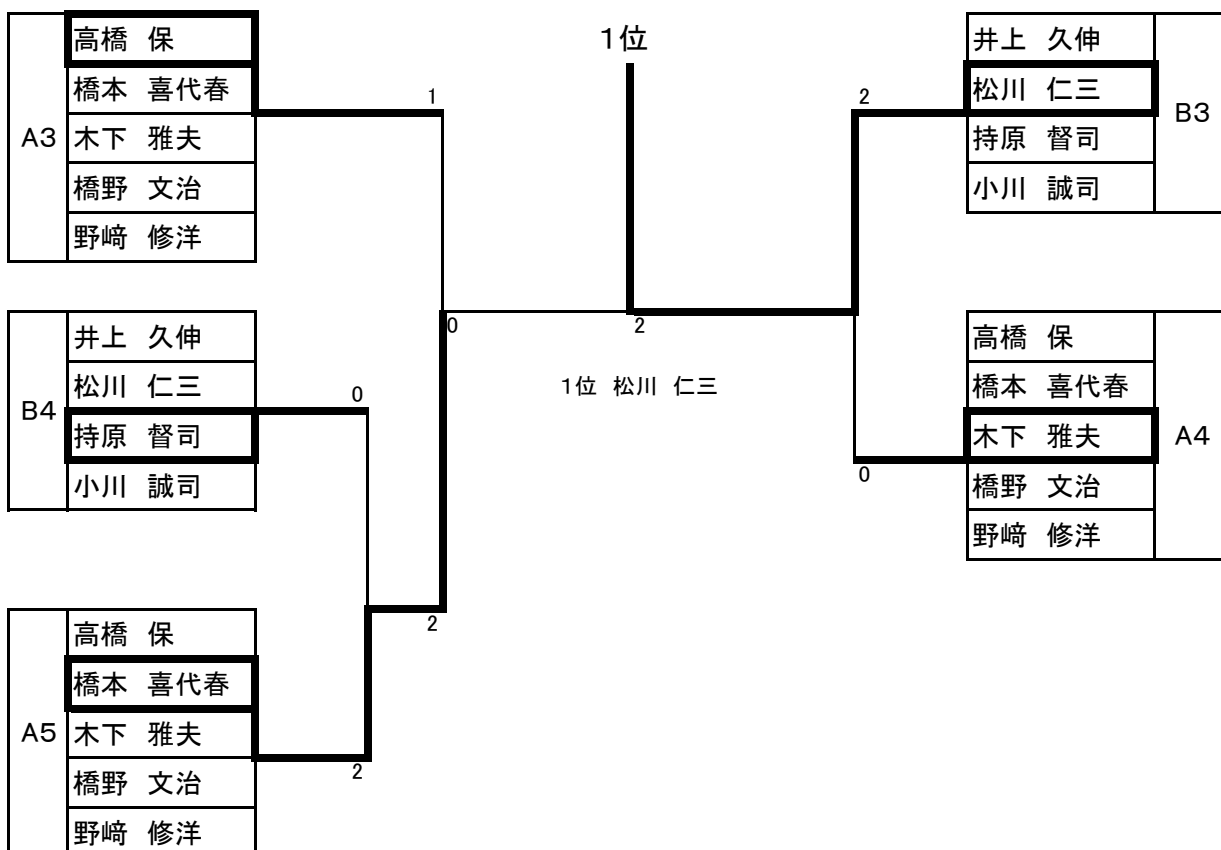

女子シングルス

女子1・2部

女子1部は参加が4名の為2部と統合しています

予選リーグAブロック		1	2	3	4		得点	順位
1	安藤塾 安藤 久美子		2-1	2-0	2-0		6	1
2	安藤塾 池田 美保	1-2		2-1	2-0		5	2
3	宮崎ELC 井上 千香子	0-2	1-2		0-2		3	4
4	安藤塾 立山 睦子	0-2	0-2	2-0			4	3

予選リーグBブロック		1	2	3		得点	順位
1	のぎく 川田 月子		2-0	2-0		4	1
2	安藤塾 久保田香奈子	0-2		0-2		2	3
3	安藤塾 孝橋 まゆみ	0-2	2-0			3	2

予選リーグCブロック		1	2	3		得点	順位
1	安藤塾 横山 栄子		2-0	2-0		4	1
2	安藤塾 宮崎 久美	0-2		2-0		3	2
3	アカシア 飯田 さち子	0-2	0-2			2	3

予選リーグDブロック		1	2	3		得点	順位
1	安藤塾 榎窪 妙子		2-1	2-0		4	1
2	日南卓球 新井 陽子	1-2		2-0		3	2
3	アカシア 瀬戸口光子	0-2	0-2			2	3

女子1部・2部決勝トーナメント

コートNO 14 ~ 15

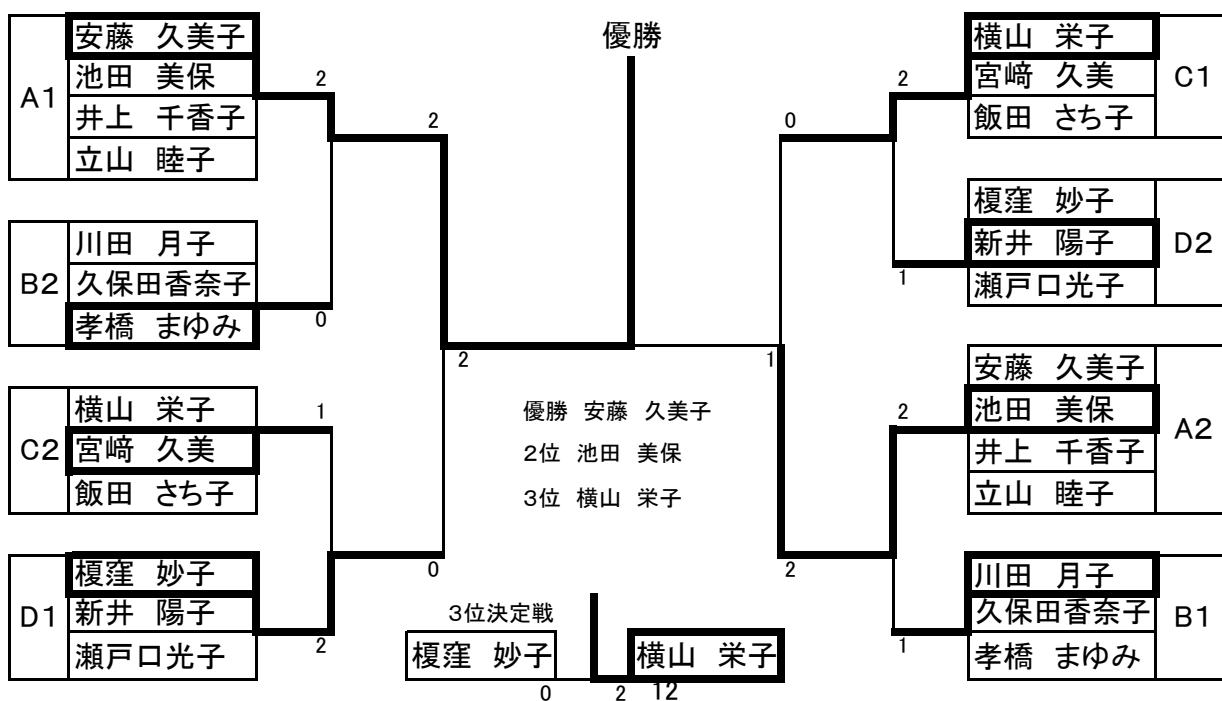

女子1部・2部 交流戦

コートNO 16

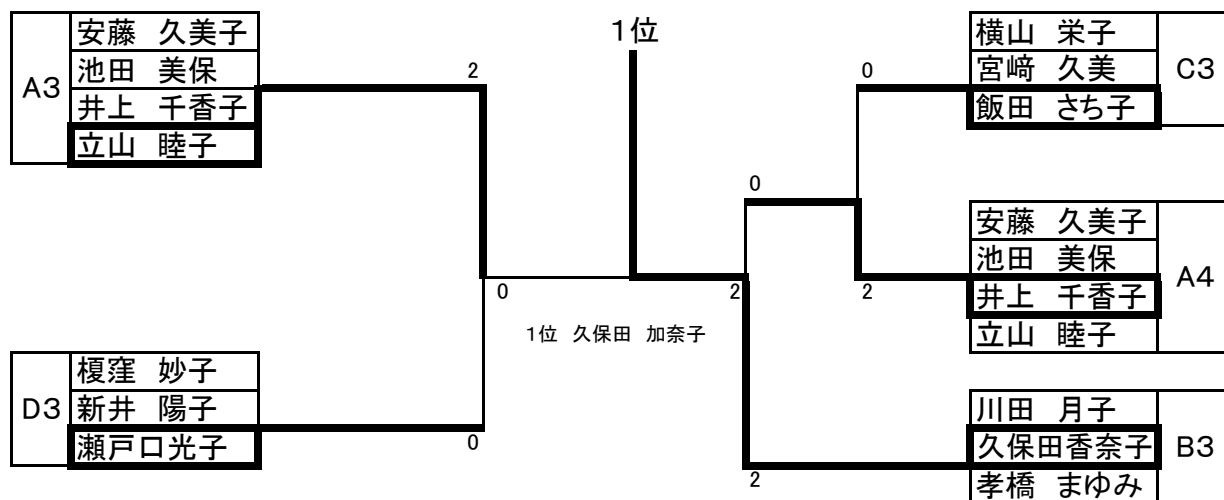

女子 3 部

予選リーグAブロック			1	2	3	4	得点	順位
1	大塚サクラ	西村 愛子		1-2	2-0		3	2
2	都城スマイル	弓削 美鳥	2-1		2-1		4	1
3	宮崎ELC	仁田脇みさお	0-2	1-2			2	3
4	天ヶ城卓球C	後藤 ムツ子						

予選リーグBブロック			1	2	3	4	得点	順位
1	MAX宮崎	靱木 ひとみ		0-2	2-0		3	2
2	トシマ	兒玉 梅子	2-0		2-0		4	1
3	大塚台卓友会	坂元 好子	0-2	0-2			2	3
4	高岡ラージ	長友 まり江						

予選リーグCブロック			1	2	3	4	得点	順位
1	大塚台卓友会	長友 眞弓		2-1	2-1	2-0	6	1
2	トシマ	越智 晴美	1-2		2-0	2-0	5	2
3	都城スマイル	黒木 美恵子	1-2	0-2		2-1	4	3
4	天ヶ城卓球C	丸山 関子	0-2	0-2	1-2		3	4

予選リーグDブロック			1	2	3	得点	順位	
1	日向ママ	中嶽 砂子		2-1	0-2		3	2
2	宮崎球YOU	森 君恵	1-2		1-2		2	3
3	MAX宮崎	荒武 芳子	2-0	2-1			4	1

女子3部決勝トーナメント

コートNO 17 ~ 18

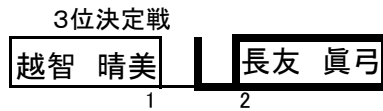
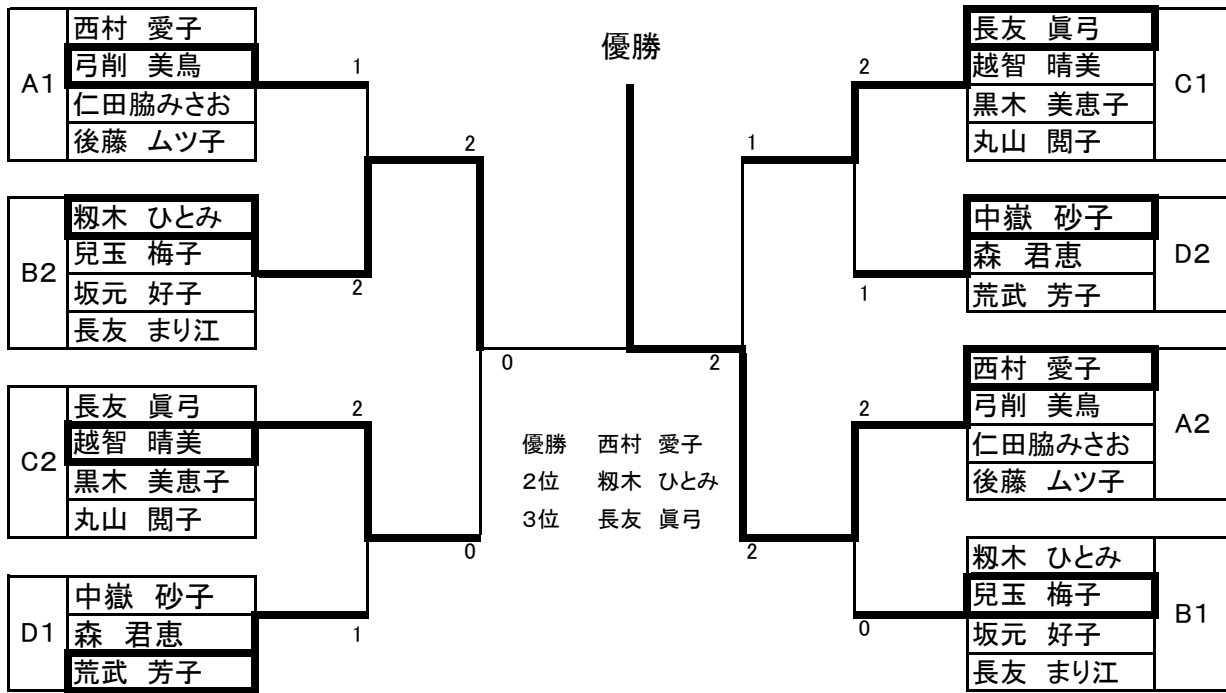

女子3部 交流戦

コート NO 19

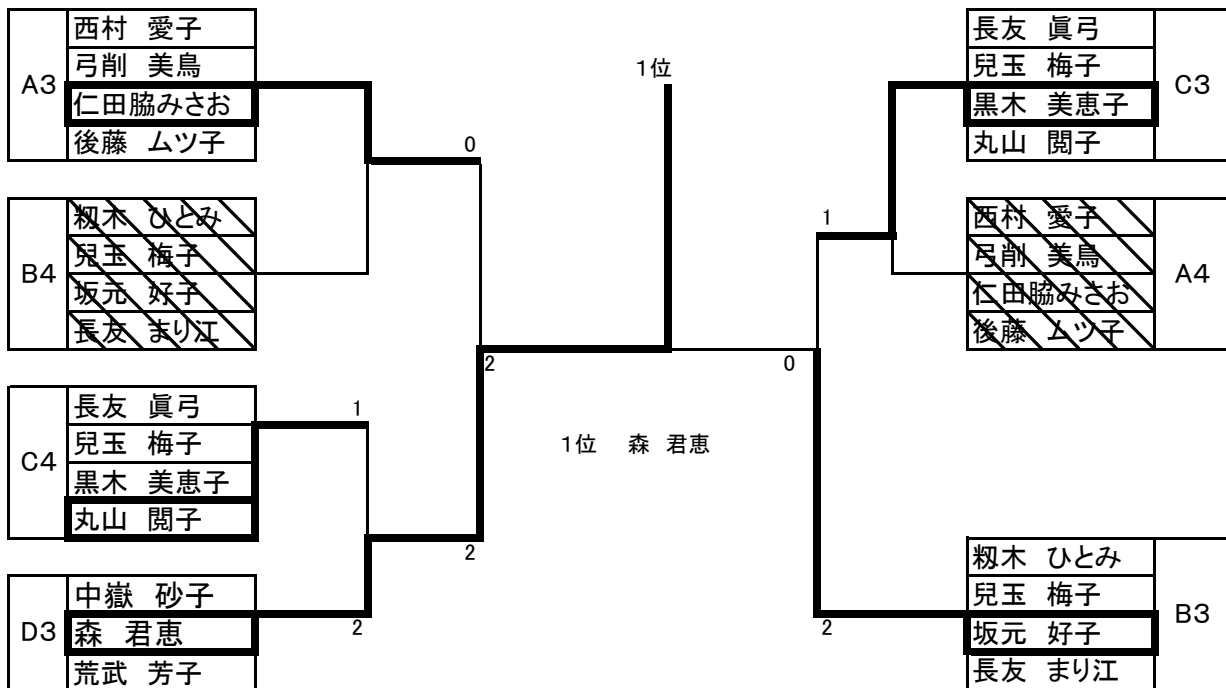

女子4部

決勝リーグ		1	2	3	4	5	6	得点	順位
1	安藤塾 宮崎 久子		1-2	2-1		2-0	0-2	6	3
2	大塚台卓友会 弓削 喜美子	2-1.		2-0		2-0	2-0	8	1
3	宮崎球YOU 寺岡 万智子	1-2	0-2			1-2	2-1	5	5
4	トミシマ 森 かほる								
5	宮崎球YOU 是永 貴美子	0-2	0-2	2-1			0-2	5	4
6	日南サクラC 田中 満智子	2-0	0-2	1-2		2-0		6	2

優勝 弓削 喜美子
 2位 田中 満智子
 3位 宮崎 久子

女子5部

予選リーグAブロック		1	2	3	4	得点	順位
1	トミシマ 阿蘇 真澄			0-2	2-0	3	2
2	安藤塾 今村 由美						
3	日南サクラC 橋本 妙子	2-0			2-1	4	1
4	日南卓球 世良田 佳歩	0-2		1-2		2	3

予選リーグBブロック		1	2	3	4	得点	順位
1	トミシマ 尾前 ヒデ子		0-2	2-1	2-0	5	3
2	日南卓球 金丸 由果	2-0		1-2	2-0	5	1
3	紅葉クラブ 廣瀬 順子	1-2	2-1		2-1	5	2
4	PINMEN 山出 瞳	0-2	0-2	1-2		3	4

予選リーグCブロック		1	2	3	4	得点	順位
1	ブレイス卓球 植木 京子		2-1	0-2	2-1	5	2
2	安藤塾 吉岡 知美	1-2		0-2	0-2	3	4
3	日南サクラC 寺坂 昭子	2-0	2-0		2-1	6	1
4	紅葉クラブ 野崎 喜代子	1-2	2-0	1-2		4	3

予選リーグDブロック		1	2	3		得点	順位
1	NEXT-K 木島 直美		2-1	2-0		4	1
2	宮崎球YOU 池水 富久子	1-2		2-1		3	2
3	日南サクラC 川添 紀子	0-2	1-2			2	3

女子5部決勝トーナメント

コートNO 20 ~ 21

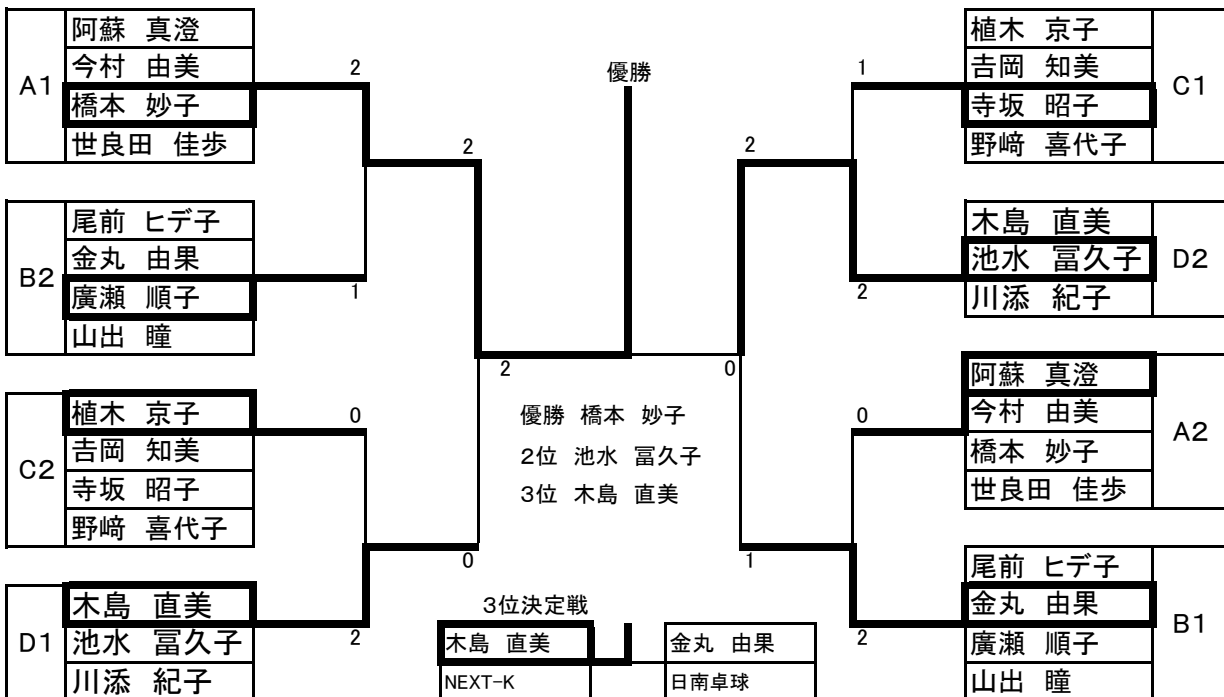

女子5部 交流戦

コートNO 22

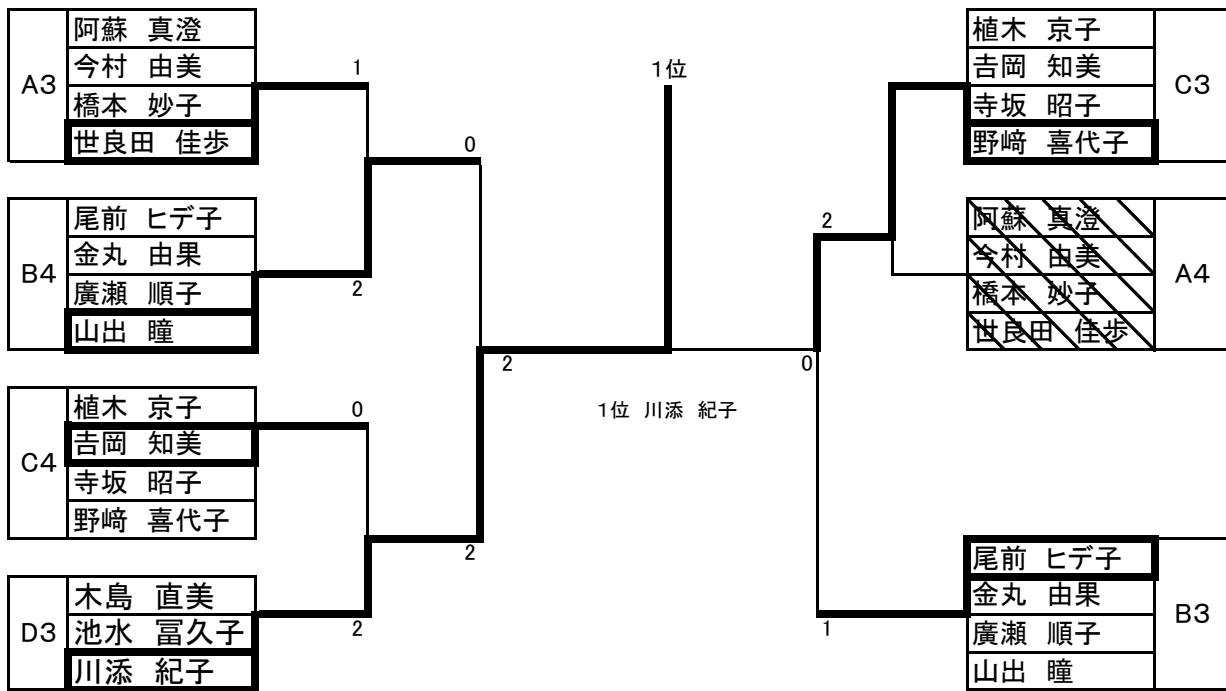

次回県大会案内

- 大会 令和4年度 宮崎県ラージボール連盟春季大会
 期日 令和5年3月26日(日) 8時開場 9時開会式
 会場 宮崎市清武体育館
 種目 団体戦(男女合同団体戦)
- ・ たくさんの参加をお待ちしております。
 - ・ 特に初級・初心者の方大歓迎します。