

令和5年度  
宮崎県ラージボール卓球夏季大会  
団体戦(2単1複)

期 日 令和5年7月9日(日)

会 場 宮崎市清武体育館

# 結果報告書

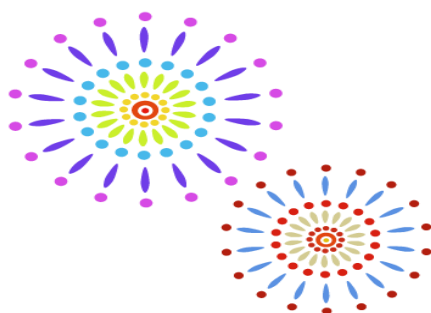

主 催 宮崎県ラージボール卓球連盟

後 援 宮崎日日新聞社

男子1部 ・ 2部

※ 男子1部5チーム、2部3チームのため統合し、決勝リーグ戦といたします。  
 使用台は4台です。対戦票に基づき進行して下さい。

第1コート ～ 4コート

決勝リーグ		1	2	3	4	5	6	7	8	順位		
1	安藤塾A	安藤 卓志	0-2	2-0	2-0	2-0	2-0	2-1	2-0	2-0	1	
		池田 誠										
		塚田 孝一										
2	PINMEN	馬場 洋光		0-2	1-2	0-2	2-1	2-1	2-1	2-1		4
		山出 誠										
		辰巳 宗隆										
3	T@CUBE	日高 洋一		0-2	2-1	1-2	2-0	0-2	2-1	2-0		3
		村上 英裕										
		鑪 加奈										
4	アマテラス	財部 晋一	0-2	2-0	2-1	2-0	2-0	2-0	2-0	2		
		神宮 浩行										
		三島 由嗣										
5	リサーチ	櫛間 敏明	0-2	1-2	0-2	0-2	0-2	0-2	0-2	2-0	5	
		杉元 雄一										
		森 陽一										
6	紫光クラブ PINMEN	田村 貴浩	1-2	1-2	2-0	0-2	2-0	2-0	2-0	2-0	1	
		黒木 泰成										
		田中 利香										
7	安藤塾B	古谷 孝識	0-2	1-2	1-2	0-2	2-0	0-2	2-1	2		
		西平 昭蔵										
		平野 健吾										
8	高岡ラージ おびすぎ	今村 紀昭	0-2	1-2	0-2	0-2	0-2	0-2	1-2	3		
		熊本 淳夫										
		坂元 かおる										
		川野 スミエ										

## 男子3部

### 第5コート

Aパート		1	2	3	4	得点	順位	
1	都城スマイル	村松 勇作	/	/	/	/	/	
		富永 逸郎						
		福田 三郎						
玉田 信俊	2-1	2-0						2-0
2	延岡シニアB	藤本 稔						
		山口 政信						
3	紅葉ELC A	柚木崎 政男						
		吉永 直司	1-2	0-2		0-2	3	4
		服部 光洋						
4	日南ひらの 紫光クラブ	若松 茂						
		弓削 孝和	1-2	0-2	2-0		4	3
		金丸 忠夫						
		沢口 忠義						

### 第6コート

Bパート		1	2	3	4	得点	順位	
1	大塚台卓友会A	有川 仁	/	/	/	/	/	
		林田 英正						
		九鬼 一之						
高橋 捷夫	2-0	2-0						1-2
2	延岡シニアA	田中 明文						
		後藤 勇一	0-2		2-0	0-2	4	3
		加藤 忠						
3	宮崎球YOU A MAX宮崎	木下 親幸						
		大元 功	0-2	0-2		2-1	4	4
		田中 直道						
4	小林 卓愛	武田 信仁						
		柴垣 雄二	2-1	2-0	1-2		5	1
		内山 博樹						
		畦元 和則						

## 決勝トーナメント

## 3部

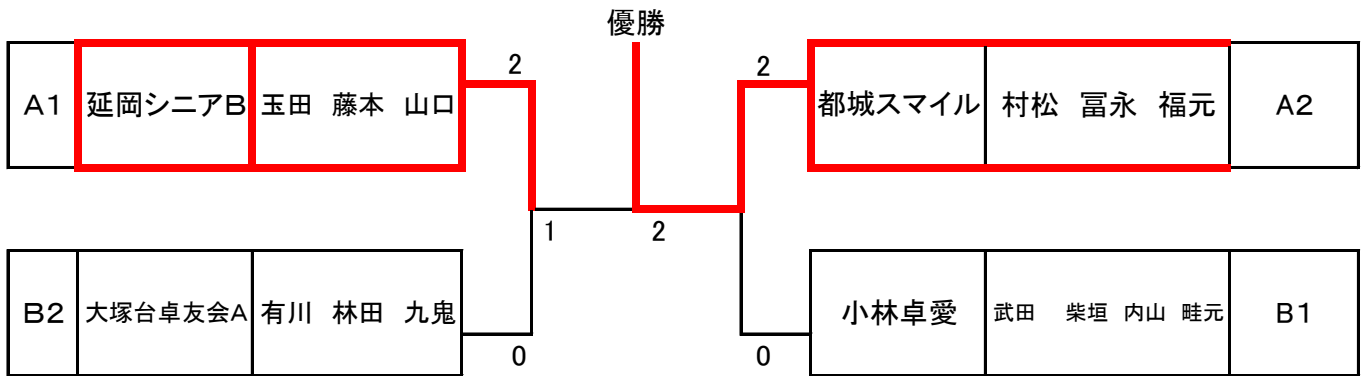

### 3位決定戦

コートNO 5

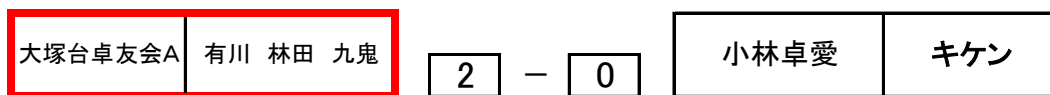

### 男子3部交流戦

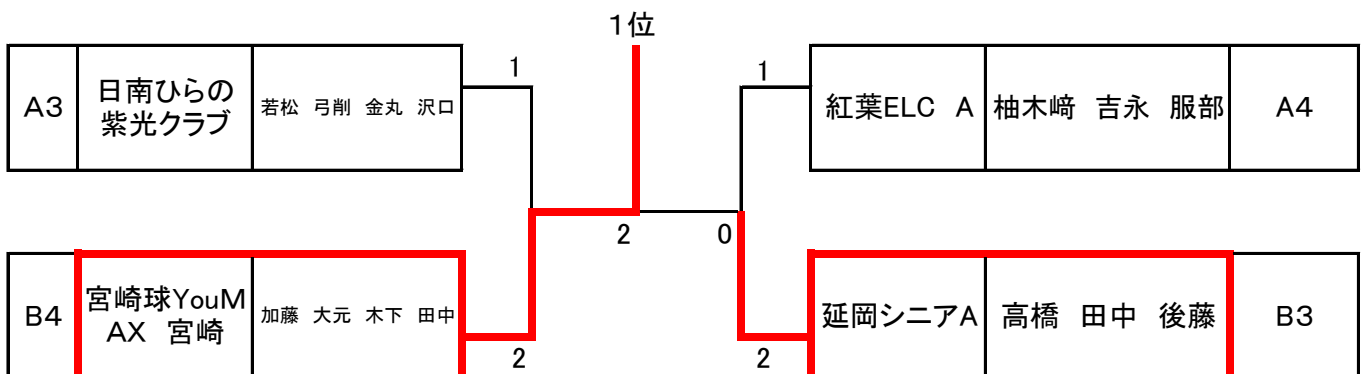

## 男子4部

### 第7コート

Aパート		1	2	3	4	得点	順位					
1	大塚台卓友会B	井上 正啓	/	/	/	/	/					
		大岩根 博明						2-0	1-2	2-0	5	2
		樋口 進						0-2	1-2	2-1	4	3
横山 秀文												
橋本 妙子												
2	安誠クラブ 紅葉ELC	重信 実男	2-1	2-1	2-1	6	1					
		岩元 正										
		松田 忠士										
3	日南サクラA	寺坂 昭子	0-2	1-2	1-2	3	4					
		内田 郁夫										
		平野 英喜										
4	佐土原ホエール	石田 貴愛										

### 第8コート

Bパート		1	2	3	4	得点	順位					
1	トシマB	宮口 政廣	/	/	/	/	/					
		森 かほる						2-0	2-1	2-0	6	1
		兒玉 梅子						0-2	1-2	2-1	4	3
		内倉 章夫										
遠矢 良幸												
2	天ヶ城卓球 クラブA	岩切 寛文	1-2	2-1	2-0	5	2					
		井野 正信										
		高瀬 武雄										
3	紅葉ELC B	宮城 育郎	0-2	1-2	0-2	3	4					
		地福 幸憲										
		橋本 喜代春										
4	日南サクラ B	大塚 清勝										

### 第9コート

Cパート		1	2	3	4	得点	順位					
1	日南卓球	廣若 良宣	/	/	/	/	/					
		新井 陽子						2-1	2-1	2-0	6	1
		田代 葵						1-2	2-0	2-0	5	2
黒岩 正明												
服部 保												
2	大塚台 卓友会 C	篠原 達明	1-2	0-2	2-1	4	3					
		松本 泰舟										
		平屋 博充										
3	トシマ C	甲斐 加奈子	0-2	1-2	0-2	3	4					
		山路 千秋										
		松本 光生										
4	紅葉ELC C	濱川 哲也										

## 4部決勝トーナメント

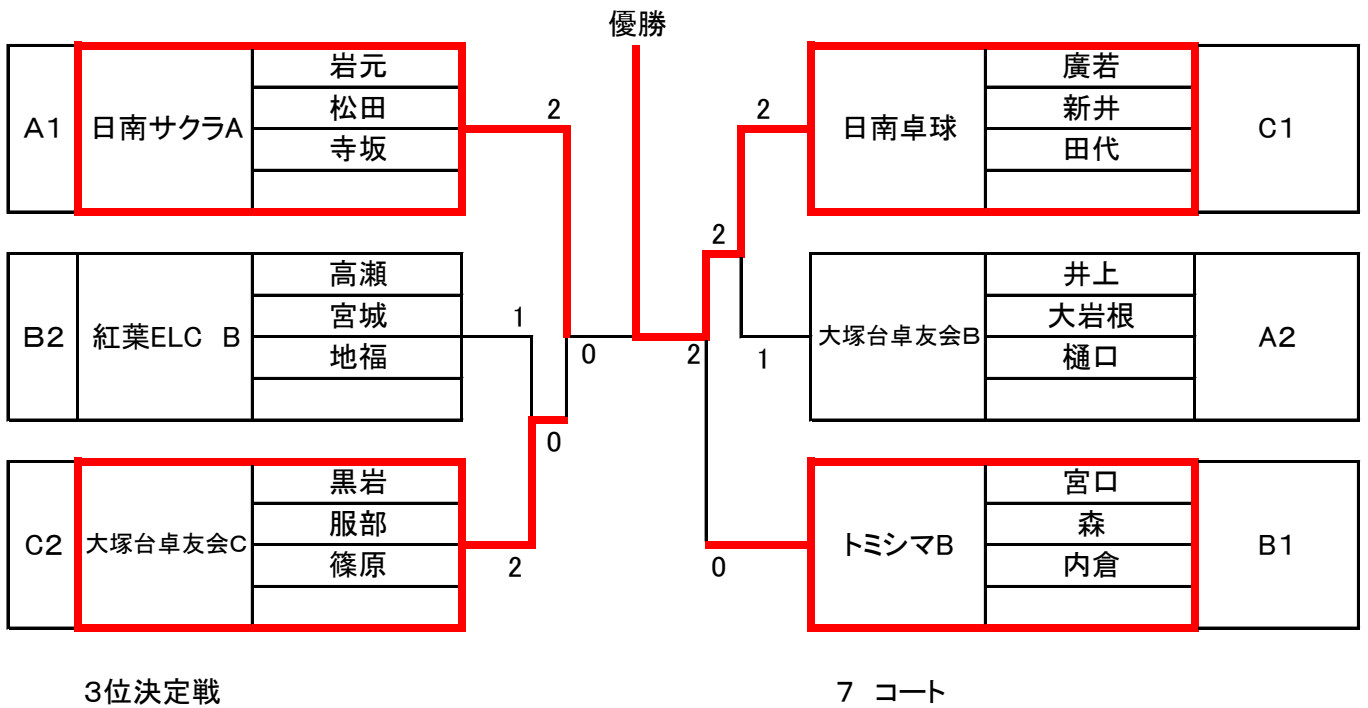

## 男子4部交流戦

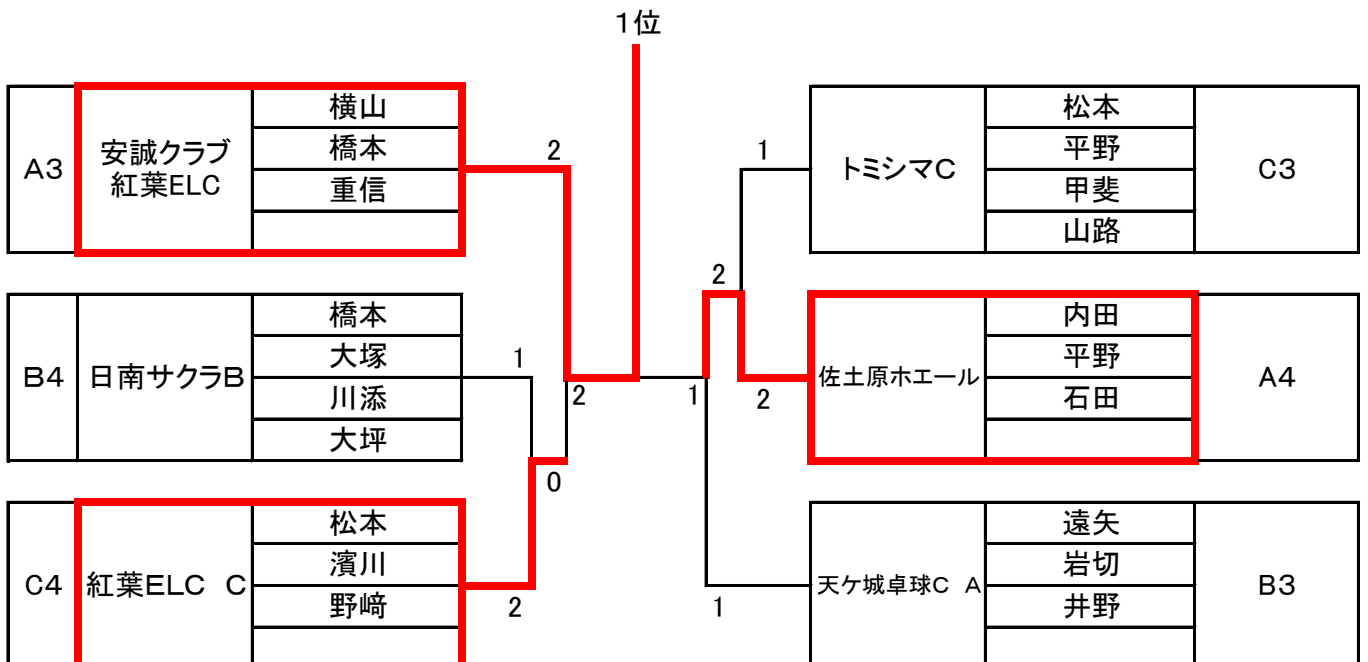

## 男子・女子5部

男子4チーム 女子2チームのため統合し決勝リーグといたします。

第11～12コート

決勝リーグ			1	2	3	4	5	6	得点	順位
1	都城スマイル	和田 雄二		2-1	1-2	2-1	2-1	2-0	9	2
		溝口 省三								
		年森 幹								
2	和田スポーツ	黒木 高幸	1-2		0-2	0-2	1-2	2-1	6	5
		鈴木 美恵香								
		椎葉 トシ子								
3	トミシマE	本田 稔	2-1	2-0		2-0	2-1	2-0	10	1
		駒田 祥子								
		片田 久美								
4	宮崎球YOU C	持原 督司	1-2	2-0	0-2		0-2	2-0	7	4
		福屋 初代								
		池水 富久子								
		高原 了								
5	トミシマD	尾前 ヒデ子	1-2	2-1	1-2	2-0		2-0	8	3
		中城 朝子								
		阿蘇 真澄								
6	安藤塾LF	笹原 みち子	0-2	1-2	0-2	0-2	0-2		5	6
		今村 由美								
		吉岡 知美								

女子1部 ・ 2部

※ 女子1部は2チームのため、女子2部と統合し決勝リーグとします。

第13～14コート

決勝リーグ			1	2	3	4	5	得点	順位
1	のぎく 大塚サクラ PINMEN	川田 月子	/	2-0	1-2	2-0	2-0	7	1
		西村 愛子							
		辰巳 向日葵							
2	安藤塾LA	久保田 香奈子	0-2	/	1-2	1-2	1-2	4	5
		池田 美保							
		宮崎 久美							
3	安藤塾LB	安藤 久美子	2-1	2-1	/	2-1	1-2	7	2
		横山 栄子							
		前田 昭子							
4	日向ママA	中嶽 砂子	0-2	2-1	1-2	/	1-2	5	4
		矢野 トシ子							
		宮本 佳子							
5	日向ママB	益留 博子	0-2	2-1	2-1	2-1	/	7	3
		河野 智美							
		田頭 光代							



## 女子3部

### 第15コート

Aブロック		1	2	3	4	得点	順位					
1	延岡シニアA	川原 康子	\	\	\	\	\					
		川崎 喜久子						2-1	2-0	2-0	6	1
		高橋 良奈						1-2	2-0	2-0		
孝橋 まゆみ	0-2	0-2										
榎窪 妙子			0-2	0-2	3	4						
宮崎 久子							0-2	0-2	4	3		
黒木 美恵子	0-2	0-2									2-0	4
河野 マス子			0-2	0-2	2-0							
弓削 美鳥						0-2	0-2					
越智 晴美	0-2	0-2						2-0	4	3		
松葉 初子			0-2	0-2								
今宮 一枝												

### 第16コート

Bブロック		1	2	3	4	得点	順位					
1	村松卓球	溝口 スズ子	\	\	\	\	\					
		渡部 千代子						0-2	0-2	2-0	4	3
		大森 さち子						2-0	2-0	2-0		
一水 郁子	2-0	0-2										
長友 眞弓			2-0	0-2	2-0							
弓削 喜美子						2-0	0-2	2-0				
山田 百合子	2-0	0-2							2-0			
河野 みえ子			0-2	0-2	0-2					3	4	
榎木 ひとみ						0-2	0-2					
荒武 芳子												
4	天ヶ城卓球C B	福永 朝子	\	\	\			\	\			
		丸山 関子				0-2	0-2			0-2		
		後藤 ムツ子				0-2	0-2			0-2		
	0-2	0-2										

## 決勝トーナメント

## 女子 3部

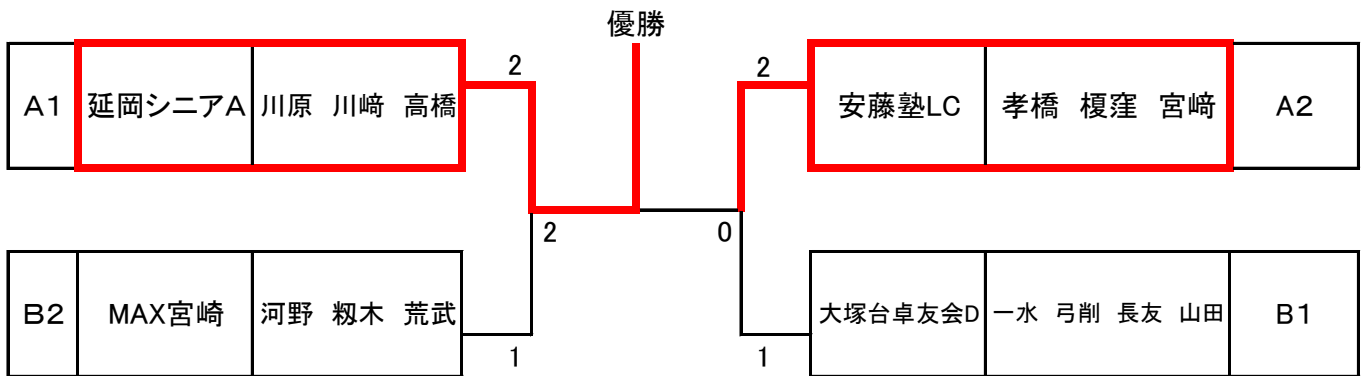

### 3位決定戦

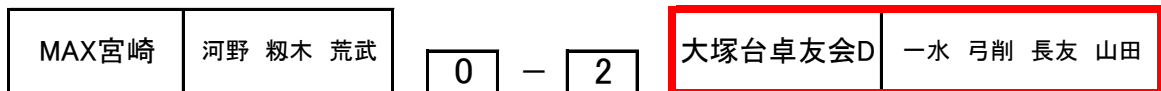

### 女子3部交流戦

### 16コート

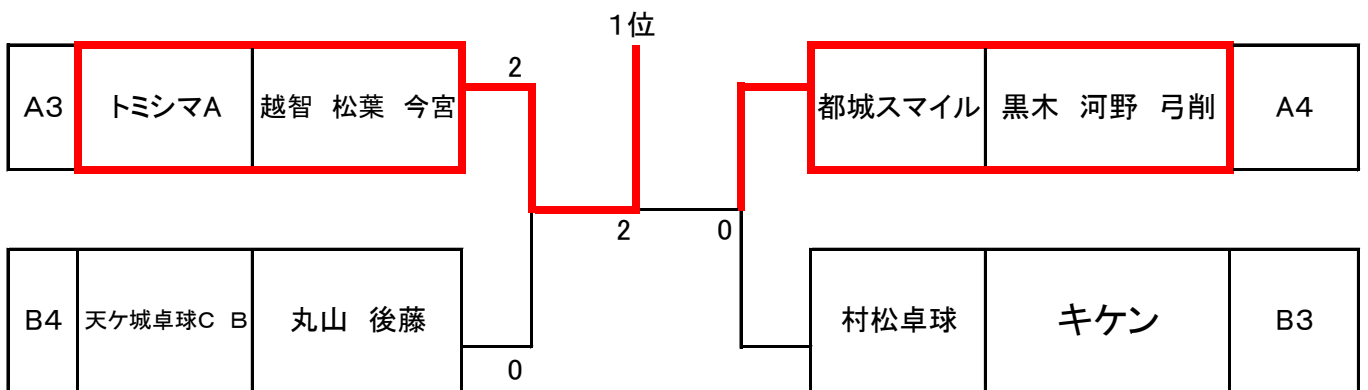

## 女子4部

### 第17コート

Aブロック		1	2	3	4	得点	順位
1	都城スマイル	谷山 啓子	1-2	2-0	0-2	5	2
		吉川 清子					
		前田 淳子					
2	紅葉ELC B	仁田脇 みさお					
1-2		井上 千香子					
		野崎 喜代子					
3	大塚台卓友会 E	坂元 好子	0-2	1-2	2-0	4	4
		川越 訓子					
		永田 優子					
		小田 眞貴子					
4	安藤塾LD	西村 手津子	2-0	2-1	0-2	5	1
		木島 直美					
		立山 睦子					

### 第18コート

Bブロック		1	2	3	4	得点	順位	
1	宮崎球YOU B	森 君恵	1-2	2-1	2-0	2-0	6	1
		是永 貴美子						
		寺岡 万智子						
		山部 明子						
2	安藤塾LE	飯田 さち子	1-2	2-1	2-0	5	2	
		日高 孝子						
		大木場 千鶴						
3	日南サクラ C	田中 満智子	0-2	1-2	1-2	3	4	
		長渡 美根子						
		森山 一江						
4	延岡シニア B	川崎 七生	0-2	0-2	2-1	4	3	
		粟田 富貴子						
		田中 幸子						

## 女子4部決勝トーナメント

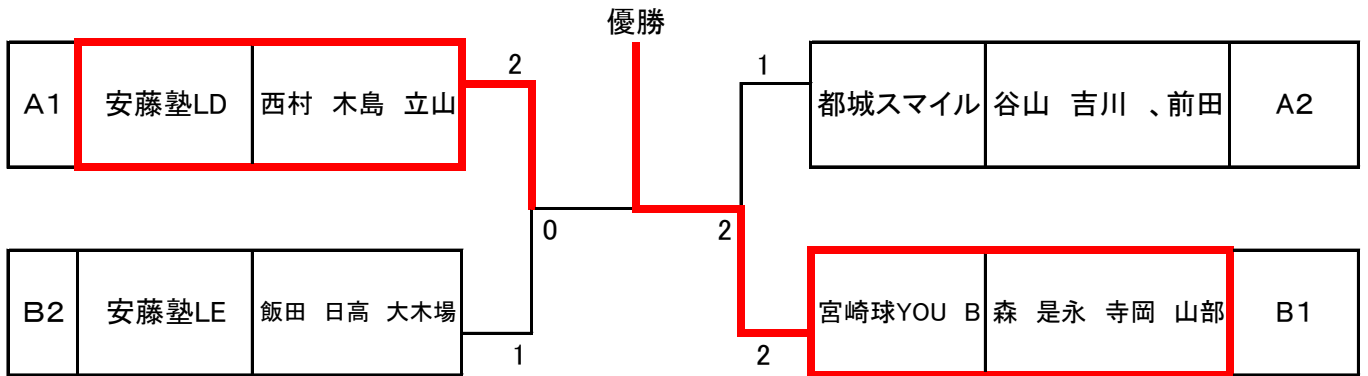

### 3位決定戦

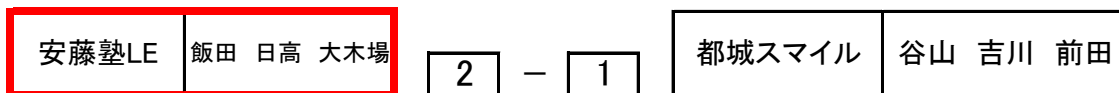

### 女子4部交流戦

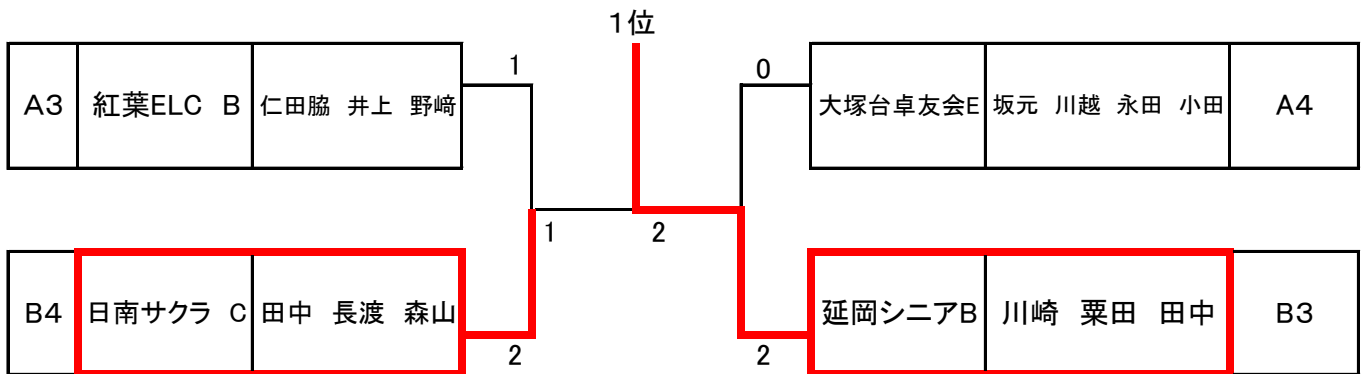

# 宮崎県ラージホール卓球大会記録

期 日 令和5年7月9日

競技種目 団体戦:複・単・単

会 場 宮崎市清武体育館

男女別	部 別	優 勝	準 優 勝	3 位
男子	1部	安藤塾A	アマテラス	T@CUBE
		安藤 卓志	財部 晋一	日高 洋一
		池田 誠	神宮 浩行	村上 英裕
		塚田 孝一	三島 由嗣	鑪 加奈
	2部	紫光クラブ・PINMEN	安藤塾B	
		田村 貴浩	古谷 孝織	
		黒木 泰成	西平 昭蔵	
		田中 利香	平野 健吾	
	3部	都城スマイル	延岡シニアA	大塚台卓友会A
		村松 勇作	玉田 信俊	有川 仁
		富永 逸郎	藤本 稔	林田 英正
		福元 悟	山口 政信	九鬼 一之
	4部	日南卓球	日南サクラA	大塚台卓友会C
		廣若 良宣	岩元 正	黒岩 正明
		新井 陽子	松田 忠士	服部 保
		田代 葵	寺坂 昭子	篠原 達明
女子	1部・2部	のぎく・大塚サクラ・オリオン	安藤塾LB	日向ママB
		川田 月子	安藤 久美子	益留 博子
		西村 愛子	横山 栄子	河野 智美
		辰巳 向日葵	前田 昭子	田頭 光代
	3部	延岡シニアA	安藤塾LC	大塚台卓友会D
		川原 康子	孝橋 まゆみ	一水 郁子
		川崎 喜久子	榎窪 妙子	弓削 喜美子
		高橋 良奈	宮崎 久子	長友 眞弓
	4部	宮崎球YOU B	安藤塾LD	安藤塾LE
		森 君恵	西村 手津子	飯田 さち子
		是永 貴美子	木島 直美	日高 孝子
		寺岡 万智子	立山 睦子	大木場 千鶴
	男女統合5部	トミシマE	都城スマイル	トミシマD
		本田 稔	和田 雄二	尾前 ヒデ子
		駒田 祥子	溝口 省三	中城 朝子
		片田 久美	年森 幹	阿蘇 真澄