

令和6年度

宮崎県ラージボール卓球新春大会

ダブルス（男女別）・シングルス

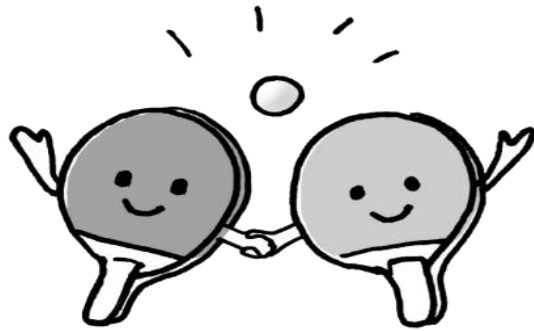

新春

期日 令和7年2月2日（日）

会場 清武体育館

主催 宮崎県ラージボール卓球連盟

後援 宮崎日日新聞社

男子ダブルス:1部

第1コート

予選リーグAブロック		1	2	3	4	得点	順位			
1	安藤塾	安藤 卓志	\	\	\	6	1			
		池田 誠								
2	T3みやざき	平 賢治						2-0	2-0	2-0
		三留 あゆみ						0-2	2-0	2-0
3	太陽クラブ	三浦 昭仁	0-2	0-2	1-2	3	4			
		戸高 伸悟								
4	リサーチ 高岡ラーズ	櫛間 敏明	0-2	0-2	2-1	4	3			
		今村 紀昭								

第2コート

予選リーグBブロック		1	2	3	得点	順位
1	リサーチ PINMEN	渡邊 孝浩	\	\	4	1
		辰己 宗隆				
2	アマテラス オリオン	本田 健一郎				
		小川 稜雅				
3	リサーチ	三樹 真一	0-2	2-0	3	2
		辰己 向日葵				

第3コート

予選リーグCブロック		1	2	3	得点	順位
1	アマテラス	神宮 浩行	\	\	4	1
		財部 晋一				
2	スマイルTC	林 誠一				
		高山 美智昭				
3	リサーチ	杉元 雄一	0-2	0-2	2	3
		森 陽一				

決勝トーナメント

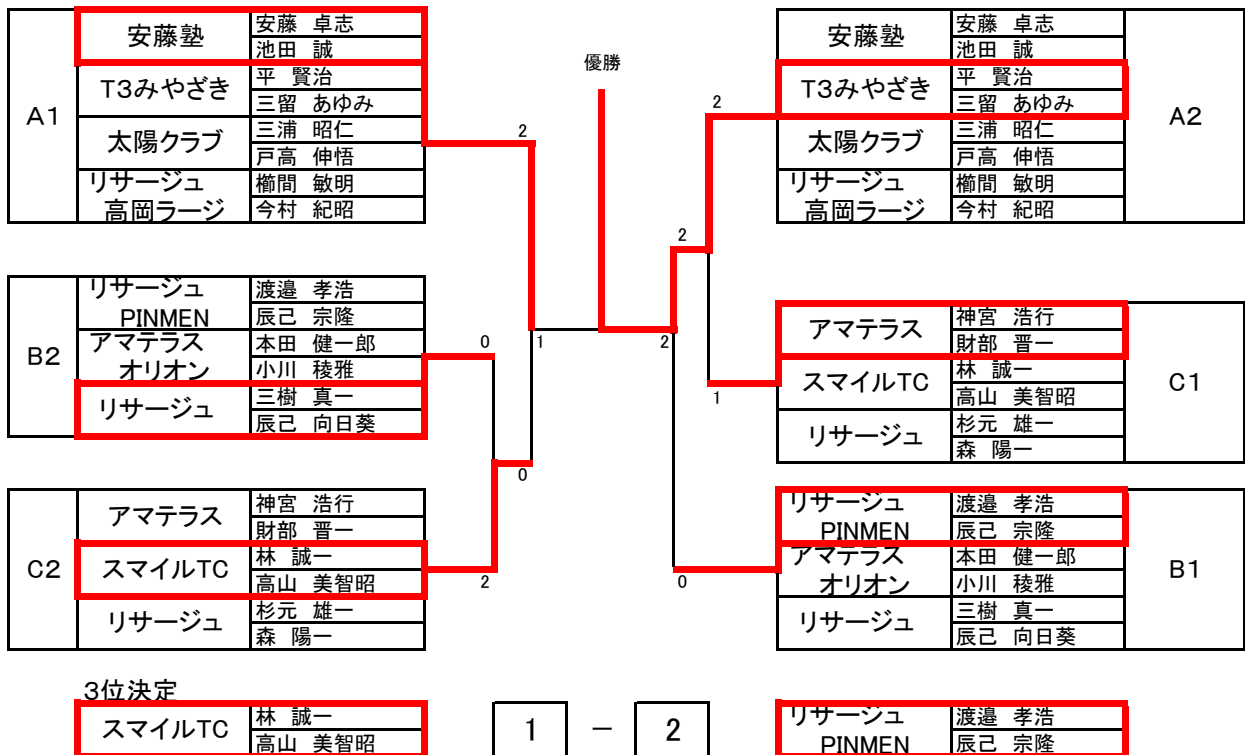

男子ダブルス:2部

第4コート

決勝リーグ		1	2	3	4	得点	順位			
1	PINMEN	田村 耕一	\	2-1	2-0	2-0	6	1		
		山出 誠								
2	安藤塾	塚田 孝一		1-2	2-0	2-0			5	2
		西平 昭蔵								
3	トミシマ	平屋 博充	0-2	0-2	2-0	4	3			
		宮崎 芳美								
4	ラブオール高鍋	近藤 博信	0-2	0-2	0-2			3	4	
		河野 保雄								

男子ダブルス:3部

第5コート

予選リーグAブロック		1	2	3	4	得点	順位			
1	安藤塾	安藤 和仁	\	1-2	2-1	2-1	5	2		
		西村 手津子								
2	村松卓球	村松 勇作		2-1	2-0	2-0			6	1
		内田 八千郎								
3	延岡岡富 MTひなた	後藤 勇作	1-2	0-2	2-0	4	3			
		渡辺 庸								
4	紅葉ELC	重信 実男	1-2	0-2	0-2			3	4	
		野崎 修洋								

第6コート

予選リーグBブロック		1	2	3	4	得点	順位			
1	紫光クラブ	黒木 泰成	\	2-0	2-0	2-0	6	1		
		金丸 忠夫								
2	都城スマイル	富永 逸朗		0-2	2-0	2-0			5	2
		和田 雄二								
3	日南サクラ	大塚 清勝	0-2	0-2	2-1	4	3			
		田中 満智子								
4	天ヶ城卓球	井野 正信	0-2	0-2	1-2			3	4	
		酒井 勇								

第7コート

予選リーグCブロック		1	2	3	4	得点	順位			
1	南郷クラブ 紫光クラブ	若松 茂	\	2-0	2-0	2-0	6	1		
		弓削 孝和								
2	小林卓愛	古賀 孝治		0-2	0-2	2-1			4	3
		渡邊 誠二								
3	MAX宮崎	上野 憲一	0-2	2-0	2-1	5	2			
		堀田 孝一								
4	日南サクラ	松田 忠士	0-2	1-2	1-2			3	4	
		橋本 喜代春								

第8コート

予選リーグDブロック		1	2	3	4	得点	順位			
1	延岡シニア	山口 政信	\	2-0	2-0	2-0	6	1		
		藤本 稔								
2	大塚台卓友会	大岩根 博明		0-2	2-0	1-2			4	3
		樋口 進								
3	天ヶ城卓球	永畑 豊俊	0-2	0-2	0-2	3	4			
		愛甲 友美								
4	紅葉ELC	地福 幸憲	0-2	2-1	2-0			5	2	
		服部 光洋								

男子ダブルス:3部

第9コート

予選リーグEブロック			1	2	3	4	得点	順位
1	大塚台卓友会	林田 英正 熊本 淳夫		2-0	2-0	2-0	6	1
2	小林卓愛	柴垣 雄二 睦元 和則	0-2		2-0	2-0	5	2
3	天ヶ城卓球	遠矢 良幸 後藤 ムツ子	0-2	0-2		2-0	4	3
4	トミシマ	内倉 章夫 児玉 佳久	0-2	0-2	0-2		3	4

第10コート

予選リーグFブロック			1	2	3	得点	順位
1	MAX宮崎	田中 直道 坂元 雅一		1-2	2-0	3	2
2	小林卓愛	武田 信仁 内山 博樹	2-1		2-1	4	1
3	安誠クラブ	横山 秀文 橋本 妙子	0-2	1-2		2	3

3部決勝トーナメント

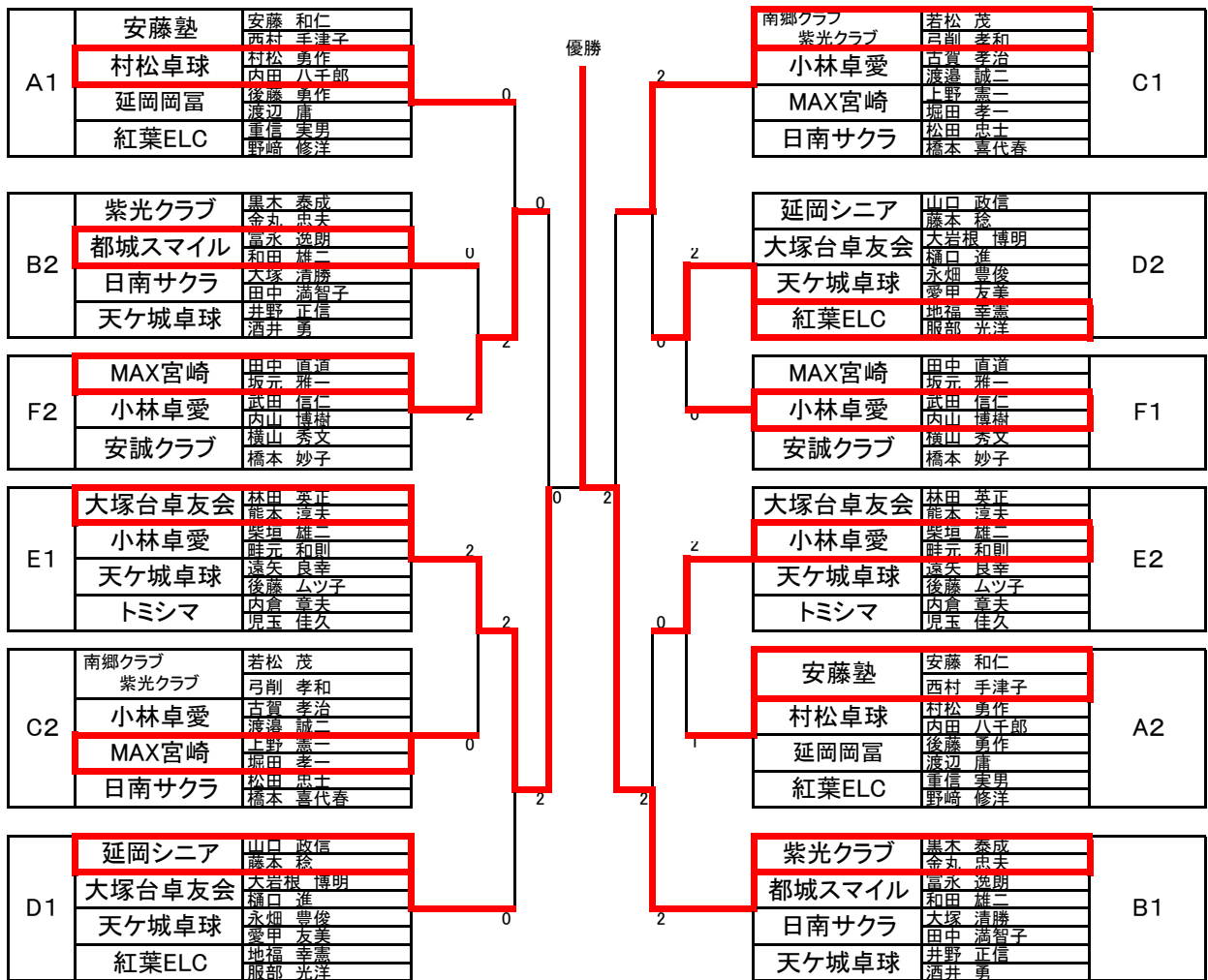

3位決定戦

MAX宮崎		3位	南郷クラブ 紫光クラブ	
田中 直道	坂元 雅一	0	若松 茂	弓削 孝和
		2		

男子ダブルス: 4部

第11 コート

予選リーグAブロック		1	2	3	4	得点	順位			
1	トミシマ	宮口 政廣	\	\	\	6	1			
		黒木 泰文								
2	大塚台卓友会	黒岩 正明						2-1	2-0	2-0
		安井 宏明						1-2	1-2	2-1
3	宮崎球・YOU	大元 功	0-2	2-1	2-0	5	2			
		持原 督司								
4	ラブオール高鍋	平野 英喜	0-2	1-2	0-2	3	4			
		内田 郁夫								

第12 コート

予選リーグBブロック		1	2	3	得点	順位
1	延岡シニア	高橋 捷夫	\	\	4	1
		玉田 信俊				
2	紅葉ELC	牛島 好博				
		中條 圭助				
3	都城スマイル	溝口 省三	0-2	1-2	2	3
		中尾 勝海				

決勝トーナメント

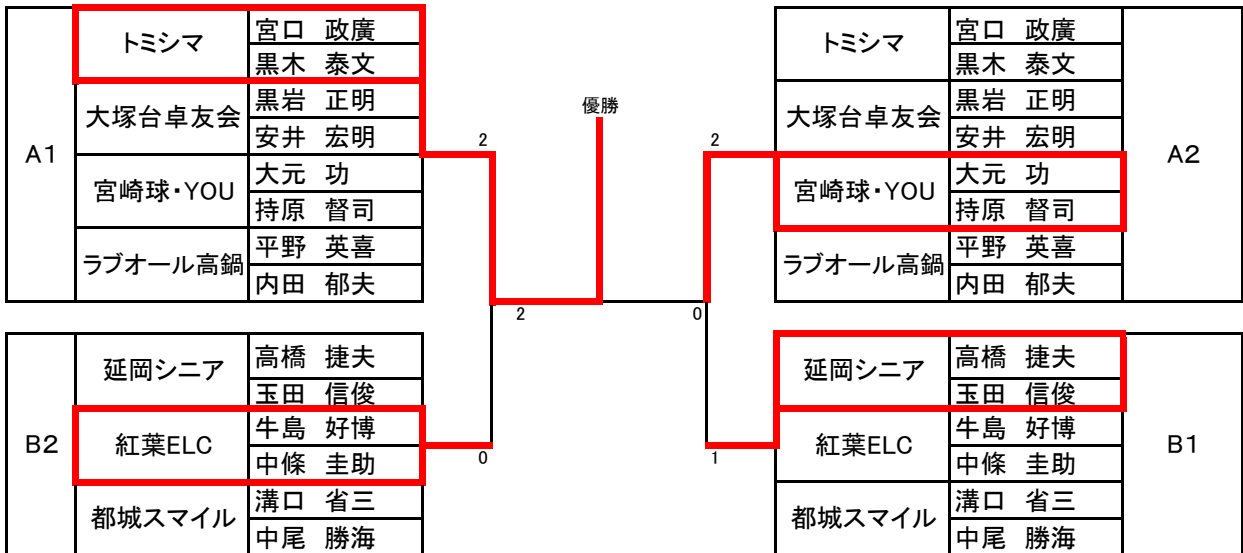

3位決定戦

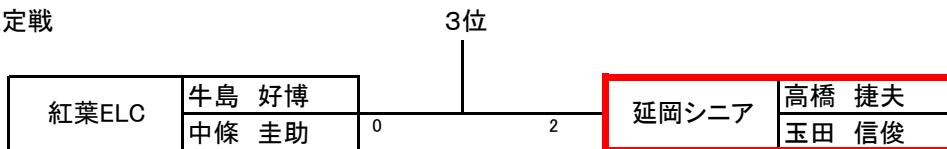

男子・女子ダブルス 5部

男子ダブルス2チーム、女子ダブルス3チームの為、統合いたします。

第21～22コート

決勝リーグ			1	2	3	4	5	得点	順位
1	トミシマ	木下 雅夫	\	0-2	0-2	0-2	2-1	5	4
		鈴木 美恵香							
2	紅葉ELC	濱川 哲也		2-0	2-1	2-0	2-0	8	1
		中野 由夫							
3	トミシマ	柏田 君子		2-0	1-2	1-2	2-0	6	3
		千代田 由加里							
4	延岡岡富	梶原 やよい	2-0	0-2	2-1	2-0	7	2	
		稲田 京子							
5	紅葉ELC	竹下 早苗	1-2	0-2	0-2	0-2	4	5	
		野崎 喜代子							

試合順序	21コート	2-5	1-5	1-4	1-3	1-2
	22コート	3-4	2-3	3-5	2-4	4-5

男子・シングルス 5部

第13 コート

決勝リーグ			1	2	3	4	得点	順位
1	宮崎球・YOU	持原 督司	\	2-0	0-2	1-2	4	3
2	都城スマイル	溝口 省三		0-2	0-2	0-2	3	4
3	天ヶ城卓球	愛甲 友美		2-0	2-0	2-1	6	1
4	紅葉ELC	中野 由夫		2-1	2-0	1-2	5	2

女子1部・2部

女子1部は3チームの為2部と統合し1部はオープン参加終了後1部のリーグ戦とします

第13 コート

予選リーグAブロック		1	2	3	得点	順位
1	のぎく 大塚サクラ	川田 月子	2-0	1-2	2	1
		西村 愛子				
2	安藤塾	立山 睦子	0-2	0-2	1	2
		飯田 さち子				
3	村松卓球	村松 彩佳	2-1	2-0	オープン	
		郷 あや				

第14 コート

予選リーグBブロック		1	2	3	得点	順位
1	安藤塾	安藤 久美子	2-0	2-0	2	1
		池田 美保				
2	トミンマ	越智 晴美	0-2	1-2	1	2
		山路 千秋				
3	チーム宮下	中瀬 玲奈	0-2	2-1	オープン	
		辻本 知恵				

第15 コート

予選リーグCブロック		1	2	3	得点	順位
1	日向ママ	益留 博子	2-1	1-2	2	1
		宮本 佳子				
2	日南サクラ	森山 一江	1-2	0-2	1	2
		寺坂 昭子				
3	安藤塾	横山 栄子	2-1	2-0	オープン	
		久保田香奈子				

第13コート

1部決勝リーグ		1	2	3	得点	順位
1	村松卓球	村松 彩佳	2-0	2-0	4	1
		郷 あや				
2	安藤塾	横山 栄子	0-2	0-2	2	3
		久保田 香奈子				
3	チーム宮下	中瀬 玲奈	0-2	2-0	3	2
		辻本 知恵				

2部 決勝トーナメント

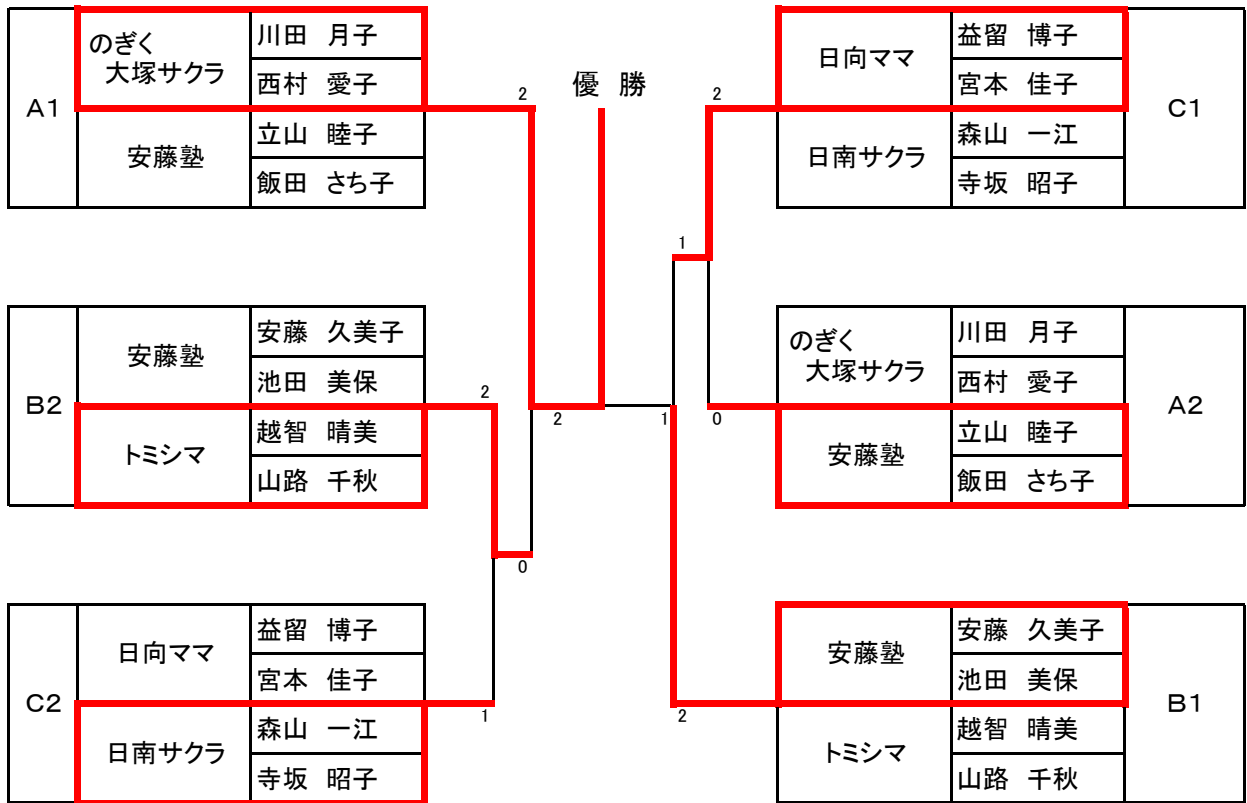

3位決定

日向ママ	益留 博子 宮本 佳子
------	----------------

2 - 0

トミシマ	越智 晴美 山路 千秋
------	----------------

女子ダブルス:3部

女子4部 2チームの為3部と統合いたします。

第 16・18 コート(A3-4)

予選リーグAブロック		1	2	3	4	得点	順位			
1	安藤級	笹原 みち子	\	2-0	2-0	2-0	6	1		
		榎窪 妙子								
2	宮崎球・YOU	森 君恵		0-2	1-2	2-1			4	3
		池水 富久子								
3	MAX宮崎	靱木 ひとみ	0-2	2-1	2-0	5	2			
		荒武 芳子								
4	トミシマ 雪	尾前 ヒデ子	0-2	1-2	0-2	3	4			
		阿蘇 真澄								

第 17・19 コート (B3-4)

予選リーグBブロック		1	2	3	4	得点	順位	
1	トミシマ	森 かほる		2-0	2-0	4	1	
		兒玉 梅子						
2	村松卓球	溝口 鈴子						
		吉川 清子						
3	おびすぎ	坂元 かおる	0-2		0-2	2	3	
		上垣 笑子						
4	紅葉ELC	仁田脇 みさお	0-2	2-0	\	3	2	
		井上 千香子						

第 18 コート

予選リーグCブロック		1	2	3	得点	順位	
1	日向ママ	矢野 トシ子	\	2-0	2-0	4	1
		中嶽 砂子					
2	都城スマイル	河野 マス子		0-2	1-2	2	3
		黒木 美恵子					
3	宮崎球/YOU	寺岡 万智子	0-2	2-1	3	2	
		井上 美枝子					

第 19 コート

予選リーグDブロック		1	2	3	得点	順位	
1	大塚台卓友会	長友 真弓	\	2-0	2-0	4	1
		山田 百合子					
2	安藤塾	橋本 三重子		0-2	0-2	2	3
		日高 孝子					
3	天ヶ城卓球	福永 朝子	0-2	2-0	3	2	
		丸山 閔子					

第 20 コート

予選リーグEブロック		1	2	3	得点	順位	
1	村松卓球	野中 つるみ	\	2-0	2-0	4	1
		大森 さち子					
2	延岡シニア	川崎 七生		0-2	1-2	2	3
		田中 幸子					
3	大塚台卓友会	弓削 喜美子	0-2	2-1	3	2	
		山部 明子					

3部決勝トーナメント

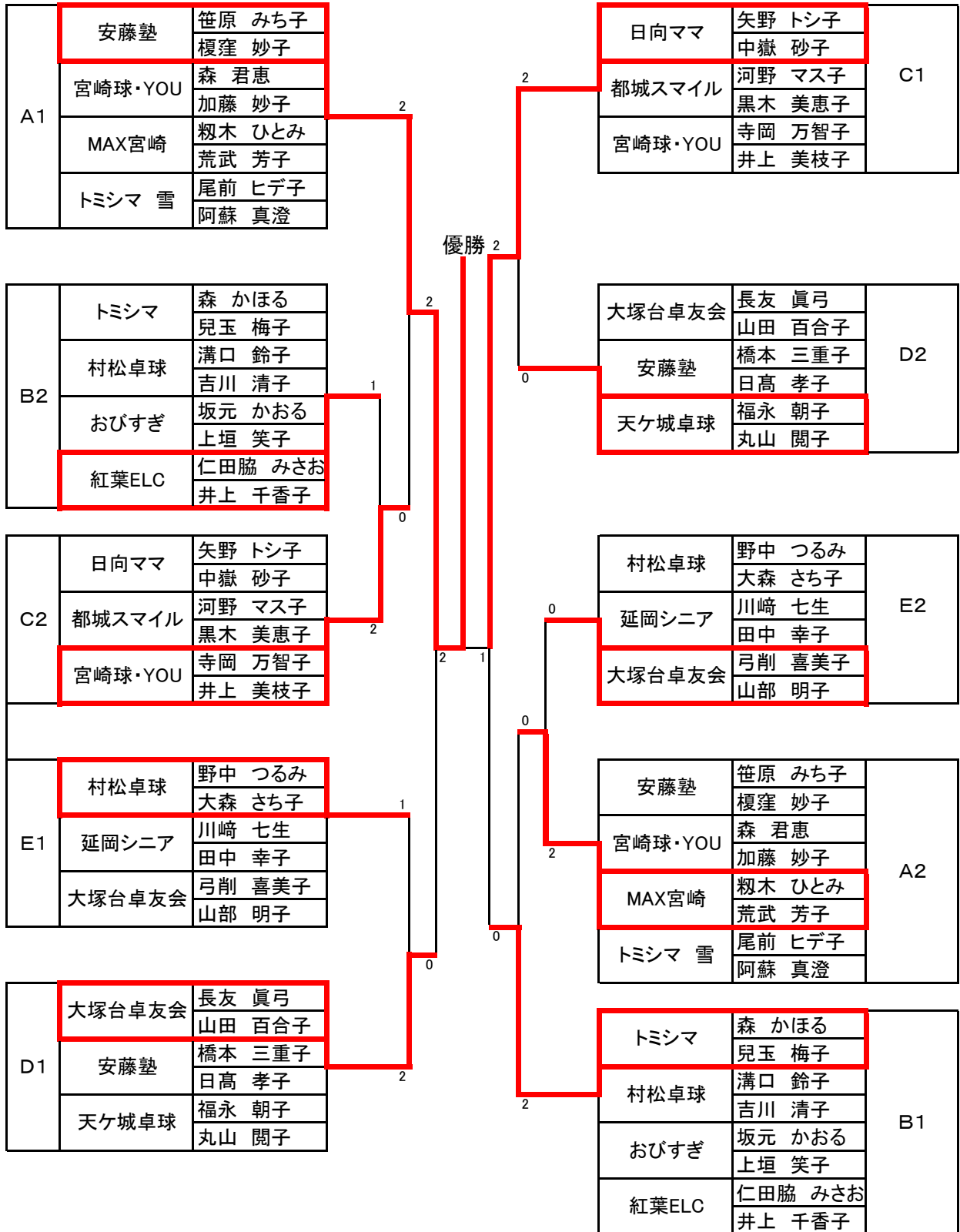

大塚台卓友会	長友 眞弓 山田 百合子
--------	-----------------

1 - 2

トミシマ	森 かほる 兒玉 梅子
------	----------------

男子シングルス 1部

第 1 コート

予選リーグAブロック		1	2	3	4	得点	順位
1	安藤塾 安藤 卓志		2-0	2-0	2-0	6	1
2	PINMEN 山出 誠	0-2		2-1	2-0	5	2
3	トミシマ 宮崎 芳美	0-2	1-2		2-0	4	3
4	リサーチ 杉元 雄一	0-2	0-2	0-2		3	4

第 1 コート

予選リーグBブロック		1	2	3	4	得点	順位
1	リサーチ 渡邊 孝浩		0-2	0-2	2-0	4	3 ^{2/2}
2	ORION 小川 稜雅	2-0		2-0	2-1	6	1
3	紫光クラブ 弓削 孝和	2-0	0-2		1-2	4	2 ^{3/2}
4	太陽クラブ 三浦 昭仁	0-2	1-2	2-1		4	4 ^{2/3}

第 2 コート

予選リーグCブロック		1	2	3	4	得点	順位
1	T3みやぎ 平 賢治		2-0	2-1	2-0	6	1
2	リサーチ 三樹 真一	0-2		2-1	2-0	5	2
3	アマテラス 財部 晋一	1-2	1-2		2-0	4	3
4	高岡ラーズ 今村 紀昭	0-2	0-2	0-2		3	4

第 2 コート

予選リーグDブロック		1	2	3	4	得点	順位
1	PINMEN 辰己 宗隆		2-1	2-0	2-0	6	1
2	アマテラス 神宮 浩行	1-2		2-0	2-0	5	2
3	太陽クラブ 戸高 伸悟	0-2	0-2		2-0	4	3
4	リサーチ 櫛間 敏明	0-2	0-2	0-2		3	4

第3 コート

予選リーグEブロック		1	2	3	得点	順位
1	アマテラス 本田 健一郎		0-2	2-1	3	2
2	スマイルTC 林 誠一	2-0		2-0	4	1
3	リサーチ 森 陽一	1-2	0-2		2	3

1 部決勝トーナメント

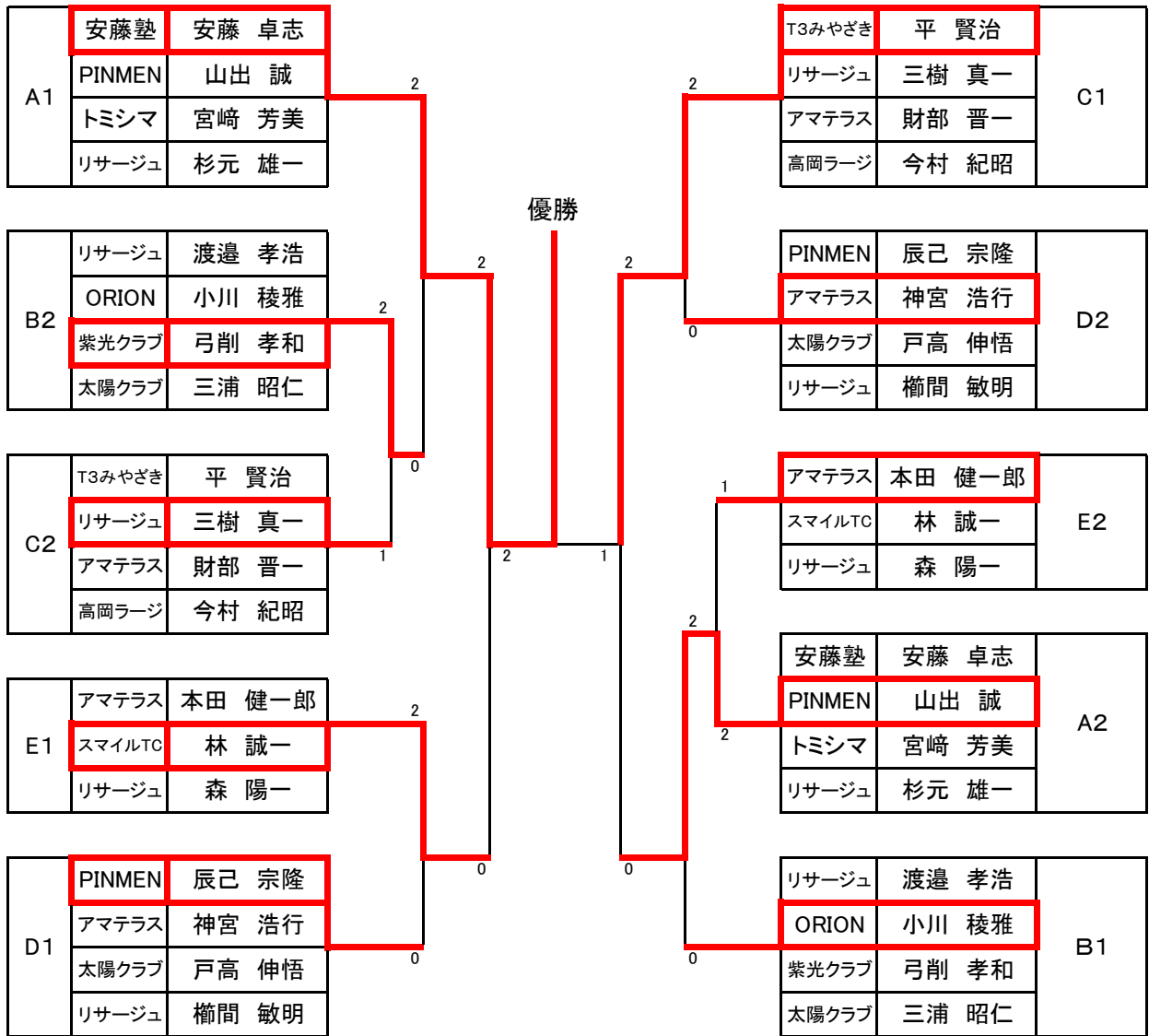

3位決定

スマイルTC	林 誠一	2	-	0	PINMEN	山出 誠
--------	------	---	---	---	--------	------

男子シングルス:2部

第4～5 コート

予選リーグAブロック		1	2	3	4	得点	順位
1	安藤塾 池田 誠		2-0	2-0	2-0	6	1
2	村松卓球 内田 八千郎	0-2		2-0	1-2	4	3
3	トミシマ 平屋 博充	0-2	0-2		0-2	3	4
4	紫光クラブ 金丸 忠夫	0-2	2-1	2-0		5	2

第4～5 コート

予選リーグBブロック		1	2	3	4	得点	順位
1	紫光クラブ 田村 貴浩		2-0	2-0	2-0	6	1
2	都城スマイル 和田 雄二	0-2		2-0	0-2	4	3 <small>2/2</small>
3	トミシマ 児玉 佳久	0-2	0-2		2-1	4	4 <small>2/3</small>
4	紅葉ELC 服部 光洋	0-2	2-0	1-2		4	2 <small>3/2</small>

第4～5 コート

予選リーグCブロック		1	2	3	4	得点	順位
1	安藤塾 塚田 孝一		2-0	2-1	2-0	6	1
2	スマイルTC 高山 美智昭	0-2		0-2	2-1	4	3
3	紫光クラブ 黒木 泰成	1-2	2-0		2-1	5	2
4	ラブオール高鍋 河野 保雄	0-2	1-2	1-2		3	4

2部決勝トーナメント

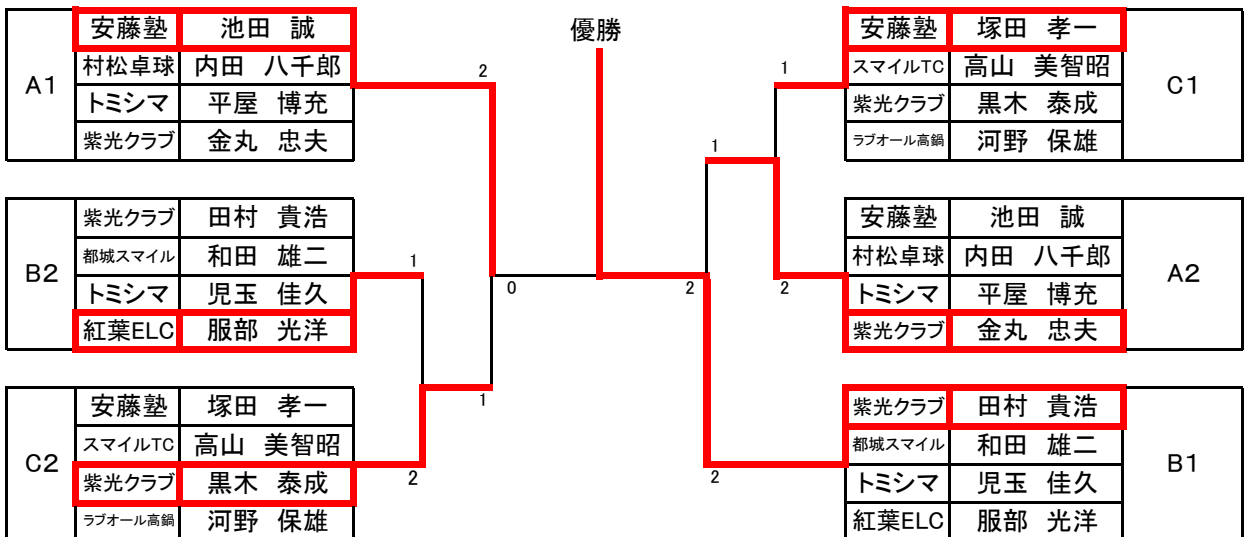

3位決定

紫光クラブ 黒木 泰成

3位
2 — 1

紫光クラブ 金丸 忠夫

男子シングルス:3部

第 6 コート

	予選リーグAブロック		1	2	3	4	得点	順位
1	大塚台卓友会	有川 仁		1-2	2-0	2-0	5	1 <small>3/2</small>
2	小林卓愛	柴垣 雄二	2-1		1-2	2-0	5	2 <small>3/3</small>
3	MTひなた	渡辺 庸	0-2	2-1		2-0	5	3 <small>2/3</small>
4	日南サクラ	橋本 喜代春	0-2	0-2	0-2		3	4

第 6 コート

	予選リーグBブロック		1	2	3	4	得点	順位
1	大塚台卓友会	林田 英正		1-2	2-0	2-0	5	2
2	小林卓愛	武田 信仁	2-1		2-0	2-0	6	1
3	延岡シニア	藤本 稔	0-2	0-2		2-1	4	3
4	天ヶ城卓球	遠矢 良幸	0-2	0-2	1-2		3	4

第 7 コート

	予選リーグCブロック		1	2	3	4	得点	順位
1	PINMENN	田村 耕一		2-0	2-0	2-0	6	1
2	トミシマ	宮口 政廣	0-2		2-0	2-0	5	2
3	MAX宮崎	堀田 孝一	0-2	0-2		1-2	3	4
4	日南サクラ	大塚 清勝	0-2	0-2	2-1		4	3

第 7 コート

	予選リーグDブロック		1	2	3	4	得点	順位
1	トミシマ	黒木 泰文		2-0	2-0	2-1	6	1
2	宮崎球・YOU	大元 功	0-2		0-2	2-0	4	2 <small>42=39</small>
3	小林卓愛	睦元 和則	0-2	2-0		0-2	4	4 <small>37=41</small>
4	安誠クラブ	横山 秀文	1-2	0-2	2-0		4	3 <small>38=37</small>

第 8 コート

	予選リーグEブロック		1	2	3	4	得点	順位
1	延岡シニア	山口 政信		2-0	2-0	2-0	6	1
2	大塚台卓友会	大岩根 博明	0-2		2-0	2-0	5	2
3	紅葉ELC	重信 実男	0-2	0-2		1-2	3	4
4	ラブオール高鍋	内田 郁夫	0-2	0-2	2-1		4	3

第 8 コート

	予選リーグFブロック		1	2	3	4	得点	順位
1	MAX宮崎	坂元 雅一		2-0	2-0	2-0	6	1
2	村松卓球	村松 勇作	0-2		2-1	2-0	5	2
3	延岡岡富	後藤 勇一	0-2	1-2		1-2	3	4
4	大塚台卓友会	服部 保	0-2	0-2	2-1		4	3

男子シングルス:3部

第 9 コート

予選リーグGブロック		1	2	3	4	得点	順位
1	大塚台卓友会 熊本 淳夫		2-0	2-0	2-0	6	1
2	小林卓愛 古賀 孝治	0-2		2-0	0-2	4	3
3	トミシマ 木下 雅夫	0-2	0-2		0-2	3	4
4	紅葉ELC 地福 幸憲	0-2	2-0	2-0		5	2

第 9 コート

予選リーグHブロック		1	2	3	4	得点	順位
1	南郷クラブ 若松 茂		2-1	2-0	2-0	6	1
2	小林卓愛 内山 博樹	1-2		0-2	2-0	4	3
3	MAX宮崎 上野 憲一	0-2	2-0		2-0	5	2
4	日南サクラ 松田 忠士	0-2	0-2	0-2		3	4

第 10 コート

予選リーグIブロック		1	2	3	得点	順位
1	ラブオール高鍋 近藤 博信		1-2	1-2	2	3
2	大塚台卓友会 樋口 進	2-1		2-0	4	1
3	小林卓愛 渡邊 誠二	2-1	0-2		3	2

第 10 コート

予選リーグJブロック		1	2	3	得点	順位
1	都城スマイル 富永 逸朗		2-0	2-0	4	1
2	MAX宮崎 田中 直道	0-2		2-0	3	2
3	紅葉ELC 野崎 修洋	0-2	0-2		2	3

3部決勝トーナメント

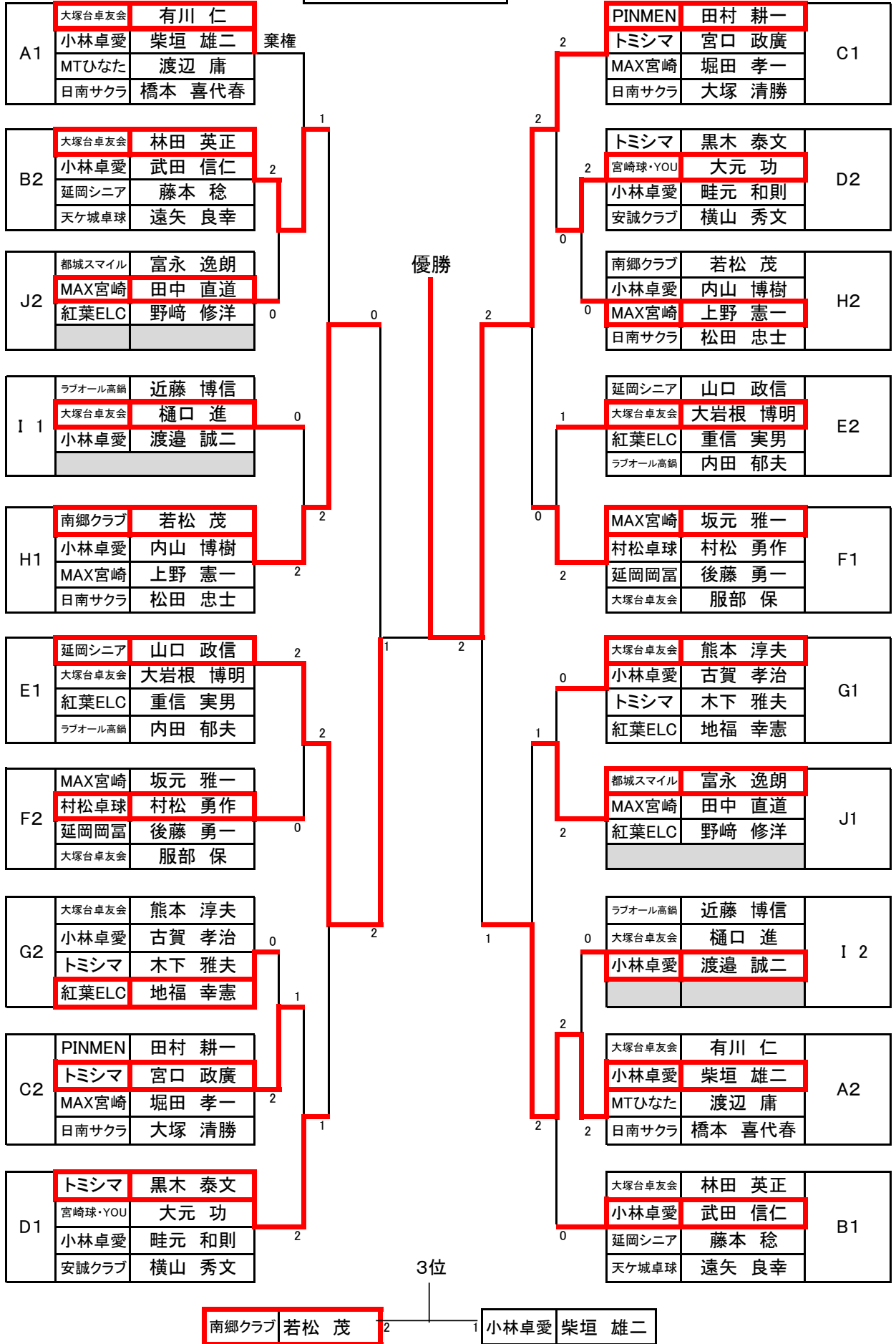

男子シングルス:4部

第11 コート

予選リーグAブロック			1	2	3	4	得点	順位
1	延岡シニア	高橋 捷夫	/	2-0	2-0	2-1	6	1
2	ラブオール高鍋	平野 英喜	0-2	/	0-2	2-0	4	3
3	天ヶ城卓球	永畑 豊俊	0-2	2-0	/	0-2	4	4
4	都城スマイル	中尾 勝海	1-2	0-2	2-0	/	4	2

38/37

32/38

37/33

第12 コート

予選リーグBブロック			1	2	3	得点	順位
1	延岡シニア	玉田 信俊	/	0-2	2-0	3	2
2	大塚台卓友会	安井 宏明	2-0	/	2-1	4	1
3	紅葉ELC	高瀬 武雄	0-2	1-2	/	2	3

第12 コート

予選リーグCブロック			1	2	3	得点	順位
1	大塚台卓友会	黒岩 正明	/	2-0	2-0	4	1
2	紅葉ELC	中條 圭助	0-2	/	2-1	3	2
3	紅葉ELC	濱川 哲也	0-2	1-2	/	2	3

4部決勝トーナメント

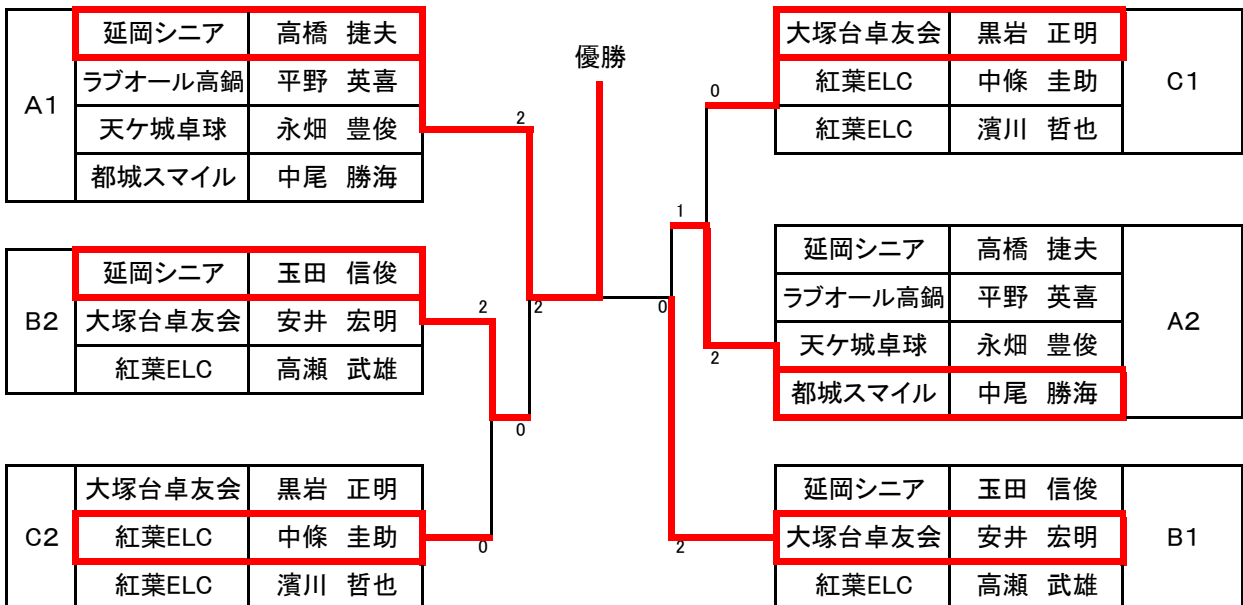

3位決定

延岡シニア	玉田 信俊	2	-	1	都城スマイル	中尾 勝海
-------	-------	---	---	---	--------	-------

* 男子シングルス5部はページの都合で8ページに記載しています。

女子シングルス:1部

第14 コート

	予選リーグAブロック		1	2	3	得点	順位
1	安藤 塾	安藤 久美子		1-2	2-0	3	2
2	PINMEN	辰己 向日葵	2-1		2-0	4	1
3	チーム宮下	辻本 知恵	0-2	0-2		2	3

第14 コート

	予選リーグBブロック		1	2	3	得点	順位
1	村松卓球	村松 彩佳		2-0	2-0	4	1
2	安藤 塾	榎窪 妙子	0-2		2-0	3	2
3	チーム宮下	中瀬 玲奈	0-2	0-2		2	3

第14 コート

	予選リーグCブロック		1	2	3	得点	順位
1	T3みやざき	三留 あゆみ		2-0	2-0	4	1
2	安藤 塾	久保田 香奈子	0-2		2-0	3	2
3	村松卓球	郷 あや	0-2	0-2		2	3

1部決勝トーナメント

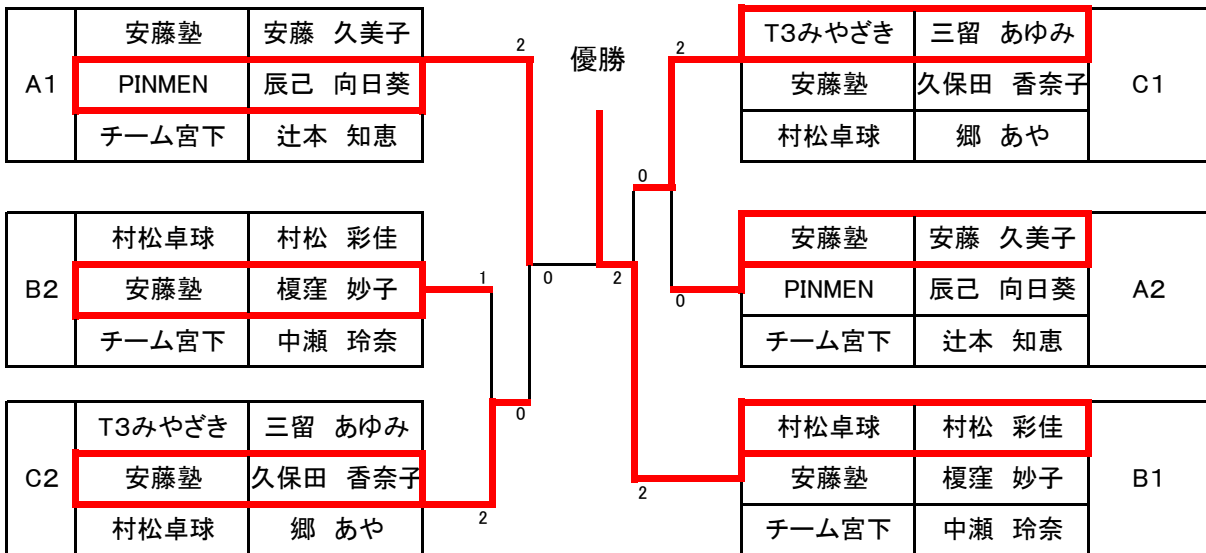

3位決定

T3みやざき	三留 あゆみ	2	-	0	安藤 塾	久保田 香奈子
--------	--------	---	---	---	------	---------

試合順(1台使用)14コート

A/B/C ブロック

A2-3	B2-3	C2-3	A1-3	B1-3	C1-3	A1-2	B1-2	C1-2
------	------	------	------	------	------	------	------	------

女子シングルス:2部

第15~16 コート

	予選リーグ Aブロック		1	2	3	4	得点	順位
1	のぎく	川田 月子		2-0	2-1	2-0	6	1
2	日向ママ	宮本 佳子	0-2		2-1	2-0	5	2
3	安藤塾	飯田 さち子	1-2	1-2		1-2	3	4
4	日南サクラ	寺坂 昭子	0-2	0-2	2-1		4	3

第15~16 コート

	予選リーグ Bブロック		1	2	3	4	得点	順位
1	日向ママ	益留 博子		1-2	2-0	2-0	5	1 ^{3/2}
2	安藤塾	池田 美保	2-1		0-2	2-0	5	3 ^{2/3}
3	村松卓球	野中 つるみ	0-2	2-0		2-0	5	2 ^{2/2}
4	日南サクラ	森山 一江	0-2	0-2	0-2		3	4

第15~16 コート

	予選リーグ Cブロック		1	2	3	4	得点	順位
1	日向ママ	矢野 トシ子		2-0	2-0	2-1	6	1
2	安藤塾	横山 栄子	0-2		2-0	2-0	5	2
3	トミシマ	山路 千秋	0-2	0-2		0-2	3	4
4	村松卓球	大森 さち子	1-2	0-2	2-0		4	3

2部決勝トーナメント

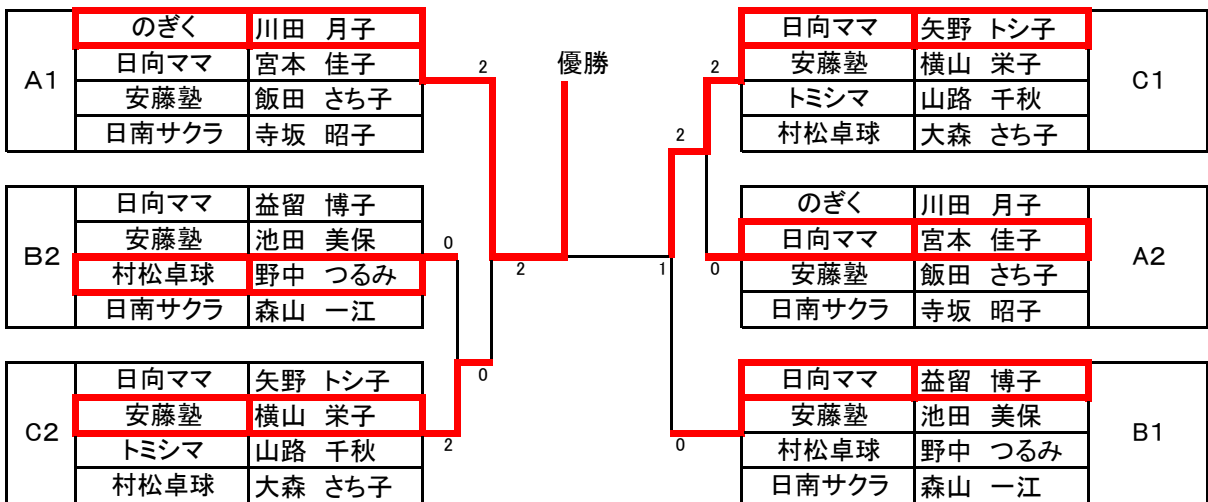

3位決定

安藤塾	横山 栄子	0	-	2	日向ママ	益留 博子
-----	-------	---	---	---	------	-------

女子シングルス:3部

第 17 コート

予選リーグ A ブロック			1	2	3	4	得点	順位
1	大塚サクラ	西村 愛子		2-0	2-0	2-0	6	1
2	都城スマイル	黒木 美恵子	0-2		2-0	2-0	5	2
3	トミシマ	尾前 ヒデ子	0-2	0-2		0-2	3	4
4	おびすぎ	上垣 笑子	0-2	0-2	2-0		4	3

第 17 コート

予選リーグ B ブロック			1	2	3	4	得点	順位
1	安藤塾	笹原 みち子		2-0		2-0	4	1
2	宮崎球・YOU	森 君恵	0-2			2-0	3	2
3	大塚台卓友会	坂元 好子						
4	トミシマ	阿蘇 真澄	0-2	0-2			2	3

第 18 コート

予選リーグ C ブロック			1	2	3	4	得点	順位
1	トミシマ	兒玉 梅子		0-2	2-0	2-0	5	2
2	MAX宮崎	靱木 ひとみ	2-0		2-0	2-0	6	1
3	都城スマイル	河野 マス子	0-2	0-2		0-2	3	4
4	天ヶ城卓球	丸山 関子	0-2	0-2	2-0		4	3

第 18 コート

予選リーグ D ブロック			1	2	3	4	得点	順位
1	大塚台卓友会	長友 眞弓		1-2	2-0	2-0	5	2
2	MAX宮崎	荒武 芳子	2-1		2-0	2-0	6	1
3	紅葉ELC	竹下 早苗	0-2	0-2		2-1	4	3
4	安藤塾	橋本 三重子	0-2	0-2	1-2		3	4

第 19 コート

予選リーグ E ブロック			1	2	3	4	得点	順位
1	日向ママ	中嶽 砂子		0-2	2-1	2-0	5	2
2	紅葉ELC	井上 千香子	2-0		2-0	2-0	6	1
3	安藤塾	日高 孝子	1-2	0-2		1-2	3	4
4	天ヶ城卓球	福永 朝子	0-2	0-2	2-1		4	3

第 19 コート

予選リーグ F ブロック			1	2	3	4	得点	順位
1	村松卓球	溝口 鈴子						
2	宮崎球・YOU	井上 美枝子			1-2	2-0	3	2
3	安藤塾	立山 睦子		2-1		2-1	4	1
4	紅葉ELC	仁田脇 みさお		0-2	1-2		2	3

第 20 コート

予選リーグ G ブロック			1	2	3	得点	順位
1	トミシマ	越智 晴美		1-2	0-2	2	3
2	大塚台卓友会	山田 百合子	2-1		1-2	3	2
3	おびすぎ	坂元 かおる	2-0	2-1		4	1

第 20 コート

予選リーグ H ブロック			1	2	3	得点	順位
1	宮崎球・YOU	寺岡 万智子		2-0	2-1	4	1
2	安誠クラブ	橋本 妙子	0-2		0-2	2	3
3	延岡シニア	田中 幸子	1-2	2-0		3	2

3部決勝トーナメント

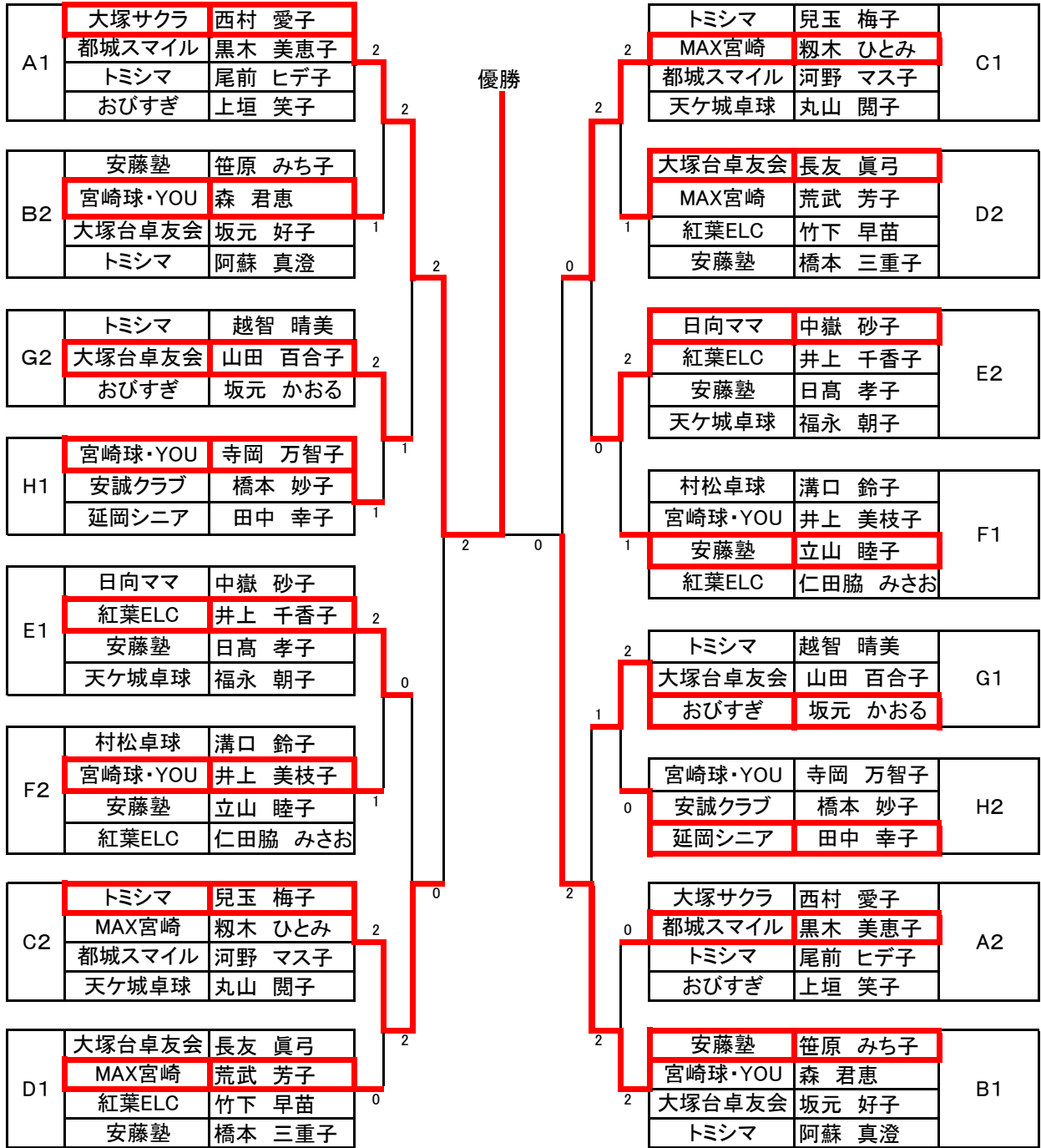

3位決定

MAX宮崎	靱木 ひとみ
-------	--------

3位

2	-	0
---	---	---

トミシマ	兒玉 梅子
------	-------

女子シングルス:4部

第21 コート

	予選リーグ A ブロック		1	2	3	4	得点	順位
1	トミシマ	森 かほる		2-1	2-0		4	1
2	村松卓球	吉川 清子	1-2		2-0		3	2
3	大塚台卓友会	山部 明子	0-2	0-2			2	3
4	宮崎球・YOU	加藤 妙子						

第21 コート

	予選リーグ B ブロック		1	2	3	4	得点	順位
1	大塚台卓友会	弓削 喜美子		1-2	2-1	2-0	5	2
2	延岡シニア	川崎 七生	2-1		0-2	2-1	5	1
3	安藤塾	西村 手津子	1-2	2-0		1-2	4	4
4	日南サクラ	田中 満智子	0-2	1-2	2-1		4	3

4部決勝トーナメント

A1	トミシマ	森 かほる	2	優勝	2	トミシマ	森 かほる	A2
	村松卓球	吉川 清子				村松卓球	吉川 清子	
	大塚台卓友会	山部 明子				大塚台卓友会	山部 明子	
	宮崎球・YOU	加藤 妙子				宮崎球・YOU	加藤 妙子	
B2	大塚台卓友会	弓削 喜美子	1	0	1	大塚台卓友会	弓削 喜美子	B1
	延岡シニア	川崎 七生				延岡シニア	川崎 七生	
	安藤塾	西村 手津子				安藤塾	西村 手津子	
	日南サクラ	田中 満智子				日南サクラ	田中 満智子	

3位決定

大塚台卓友会	弓削 喜美子	2	-	0	延岡シニア	川崎 七生
--------	--------	---	---	---	-------	-------

女子シングルス:5部

第22 コート

	予選リーグ A ブロック		1	2	3	4	得点	順位
1	紅葉ELC	野崎 喜代子		1-2	2-0	1-2	4	3
2	延岡岡富	稲田 京子	2-1		2-0	1-2	5	2
3	トミシマ	鈴木 美恵香	0-2	0-2		0-2	3	4
4	トミシマ	千代田 由加里	2-1	2-1	2-0		6	1

第22 コート

	予選リーグ B ブロック		1	2	3	得点	順位
1	宮崎球・YOU	池水 富久子		0-2	2-0	3	2
2	延岡岡富	梶原 やよい	2-0		2-1	4	1
3	トミシマ	柏田 君子	0-2	1-2		2	3

5部決勝トーナメント

A1	紅葉ELC	野崎 喜代子	棄権	優勝	2	紅葉ELC	野崎 喜代子	A2
	延岡岡富	稲田 京子				延岡岡富	稲田 京子	
	トミシマ	鈴木 美恵香				トミシマ	鈴木 美恵香	
	トミシマ	千代田 由加里				トミシマ	千代田 由加里	
B2	宮崎球・YOU	池水 富久子	2	1	0	宮崎球・YOU	池水 富久子	B1
	延岡岡富	梶原 やよい				延岡岡富	梶原 やよい	
	トミシマ	柏田 君子				トミシマ	柏田 君子	

3位決定

棄権		-	2	延岡岡富	梶原 やよい
----	--	---	---	------	--------

宮崎県ラージボール卓球大会記録

期 日 令和7年2月2日 (日)

競技種目 ダブルス(男女別)・シングルス

会 場 清 武 体 育 館

ダブルス

男女別	部別	優 勝	準優勝	3 位
男子	1部	T3みやざき 平 賢治 ----- 三留 あゆみ	安藤塾 安藤 卓志 池田 誠	リサーチ PINMEN 渡邊 孝浩 辰己 宗隆
	2部	PINMEN 田村 耕一 ----- 山出 誠	安藤塾 塚田 孝一 西平 昭蔵	トミシマ 平屋 博充 宮崎 芳美
	3部	紫光クラブ 黒木 泰成 ----- 金丸 忠夫	大塚台卓友会 林田 英正 熊本 淳夫	南郷クラブ 紫 光クラブ 若松 茂 弓削 孝和
	4部	トミシマ 宮口 政廣 ----- 黒木 泰文	宮崎球・YOU 大元 功 持原 督司	延岡シニア 高橋 捷夫 玉田 信俊
	5部 男女 統合	紅葉ELC 濱川 哲也 ----- 中野 由夫	延岡岡富 梶原 やよい 稲田 京子	トミシマ 柏田 君子 千代田由加里
女子	1部	村松卓球 村松 彩佳 ----- 郷 あや	TEAM MIYASHITA 中瀬 玲奈 辻本 知恵	該当ナシ
	2部	のぎく 大塚サクラ 川田 月子 ----- 西村 愛子	安藤塾 安藤久美子 池田 美保	日向ママ 益留 博子 宮本 佳子
	3部	安藤塾 笹原 みち子 ----- 榎窪 妙子	日向ママ 矢野 トシ子 中嶽 砂子	トミシマ 森 かほる 兒玉 梅子
	4部	該当ナシ		

シングルス

男女別	部別	優 勝	準優勝	3 位
男子	1部	安藤塾 安藤 卓志	T3みやざき 平 賢治	スマイルTC 林 誠一
	2部	紫光クラブ 田村 貴浩	安藤塾 池田 誠	紫光クラブ 黒木 泰成
	3部	PINMEN 田村 耕一	延岡シニア 山口 政信	南郷クラブ 若松 茂
	4部	延岡シニア 高橋 捷夫	大塚台卓友会 安井 宏明	延岡シニア 玉田 信俊
	5部	天ヶ城卓球 愛甲 友美	紅葉ELC 中野 由夫	宮崎球・YOU 持原 督司
女子	1部	村松卓球 村松 彩佳	PINMEN 辰己 向日葵	T3みやざき 三留 あゆみ
	2部	のぎく 川田 月子	日向ママ 矢野 トシ子	日向ママ 益留 博子
	3部	大塚サクラ 西村 愛子	安藤塾 笹原 みち子	MAX宮崎 榎木 ひとみ
	4部	トミシマ 森 かほる	村松卓球 吉川 清子	大塚台卓友会 弓削 喜美子
	5部	宮崎球・YOU 池水 富久子	延岡岡富 稲田 京子	延岡岡富 梶原 やよい