

平成25年度 県一年生大会 卓球競技優勝

【学校対抗】



男子優勝:宮崎工業高校



女子優勝:日南学園高校

【シングルス】



男子優勝:内村 秀平(都城商業)



女子優勝:内田 有美(日南学園)

【ダブルス】



男子優勝:兒玉・内村 組 (都城商業)



女子優勝:西村・陳 組 (日南学園)

男子学校对抗 【BT】

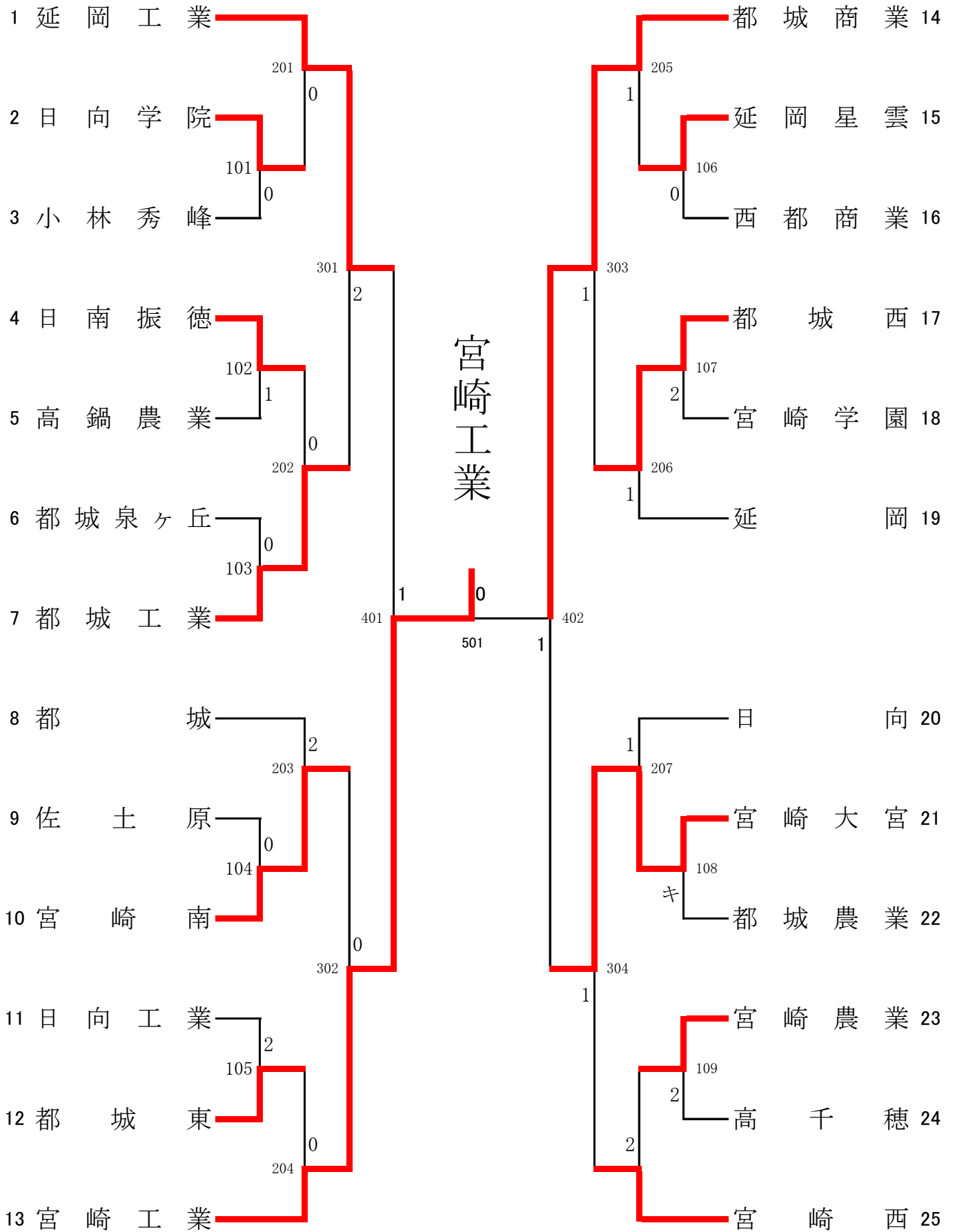

女子学校对抗 【GT】

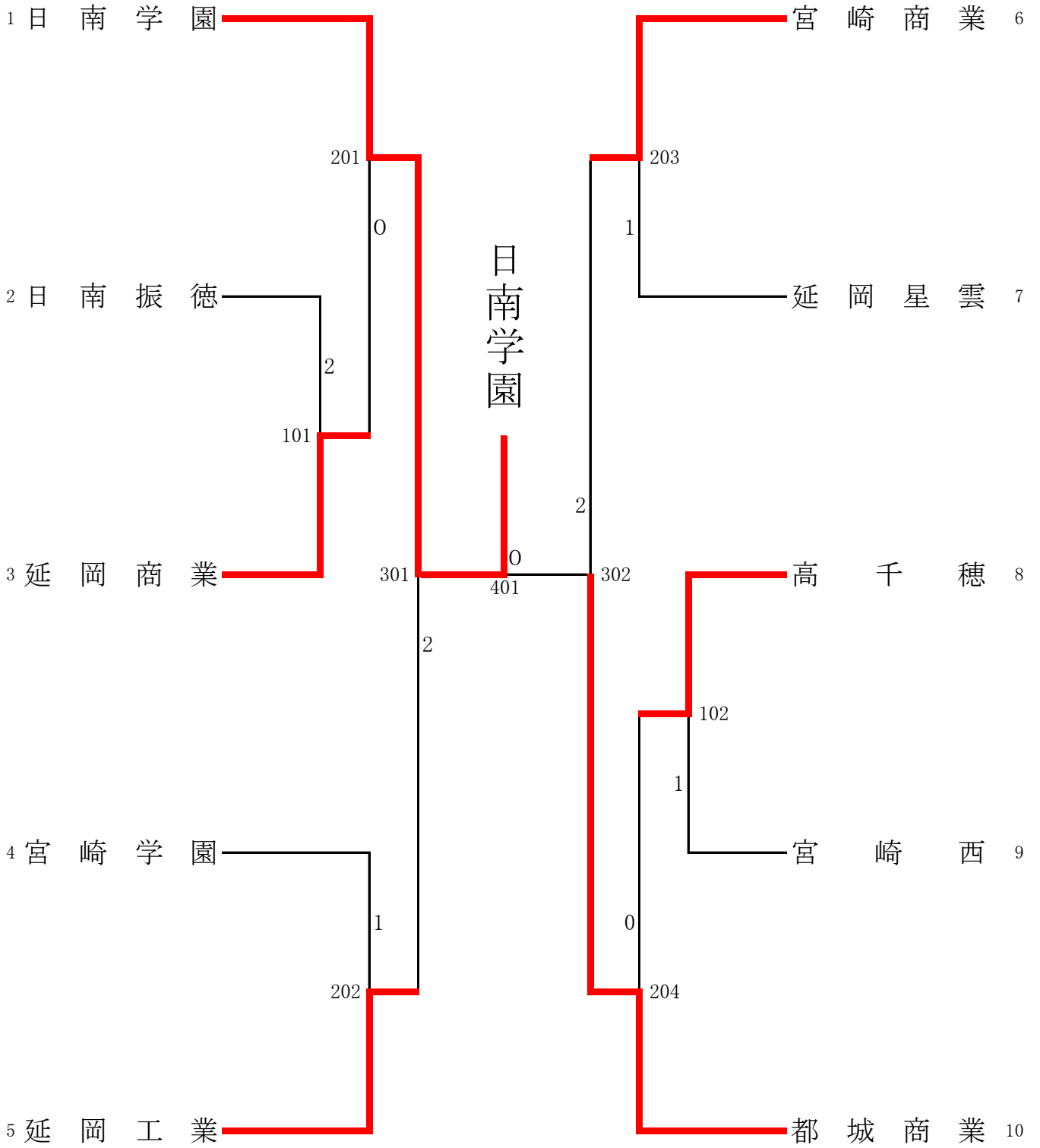

【男子ダブルス】

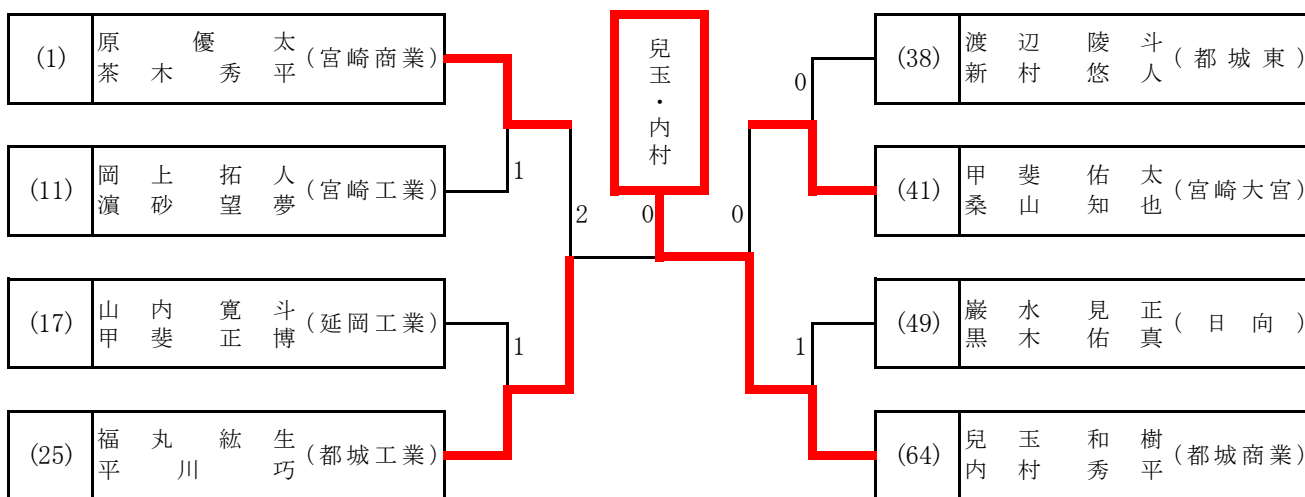

【準決勝】

(1)	原 優 太 (宮崎商業)	13 - 11 11 - 5 2 6 - 11 9 - 11 6 - 11	3	福 丸 紘 生 (都城工業)	(25)
-----	--------------	---	---	----------------	------

【決勝】

(25)	福 丸 紘 生 (都城工業)	5 - 11 4 - 11 0 9 - 11 - -	3	児 玉 和 樹 (都城商業)	(64)
------	----------------	--	---	----------------	------

(41)	甲 斐 佑 太 (宮崎大宮)	6 - 11 5 - 11 0 6 - 11 - -	3	児 玉 和 樹 (都城商業)	(64)
------	----------------	--	---	----------------	------

【女子ダブルス】

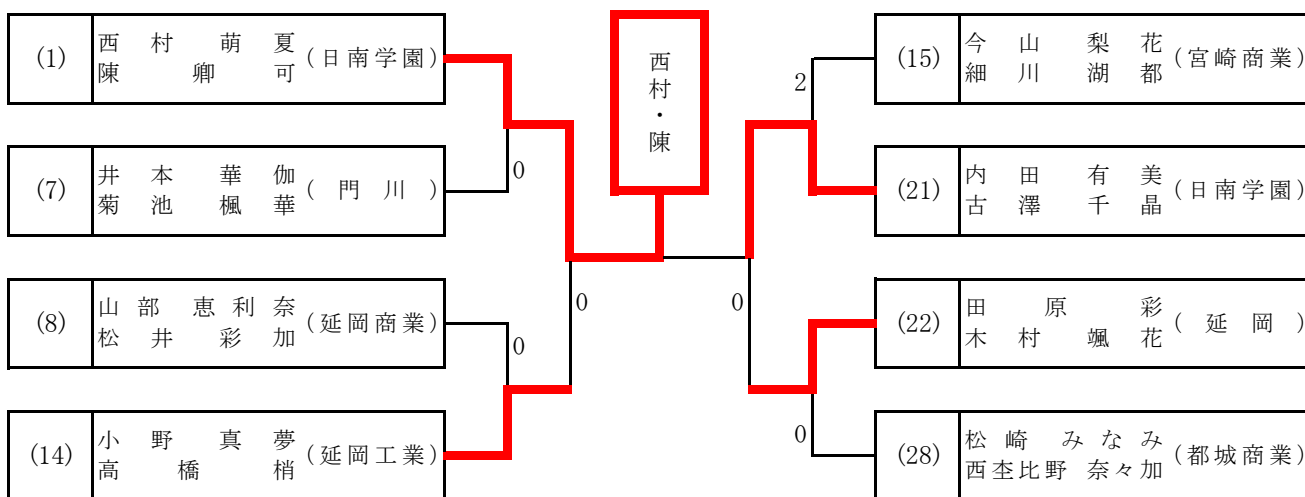

【準決勝】

(1)	西 村 萌 夏 (日南学園)	11 - 6 11 - 7 3 11 - 8 - -	0	小 野 真 夢 (延岡工業)	(14)
-----	----------------	--	---	----------------	------

【決勝】

(1)	西 村 萌 夏 (日南学園)	12 - 10 11 - 5 3 9 - 11 11 - 9 -	1	内 田 有 美 (日南学園)	(21)
-----	----------------	--	---	----------------	------

(21)	内 田 有 美 (日南学園)	11 - 3 11 - 7 3 11 - 6 - -	0	田 原 彩 (延岡)	(22)
------	----------------	--	---	------------	------

男子ダブルス 【BD】

1	原 優 太 (宮崎商業)	101	溝口 彬斗 (宮崎工業)	117	33
2	茶 木 秀平 (bye)	201	乙丸 隼正 (日南振徳)	0	34
3	高東 橋 憲 翔明 (都城農業)	102キ	高木 久真也 (高千穂)	209	35
4	森屋 壮太郎 (小林秀峰)	301	佐藤 園 浩 (小林秀峰)	118キ	36
5	後藤 大貴 (本庄)	103	高野 壮太郎 (宮崎南)	119	37
6	山本 和聖 (延岡)	2020	渡辺 陵斗 (都城東)	210	38
7	藤井 亮成 (日南振徳)	1041	早川 洗希平 (延岡工業)	120	39
8	神崎 有輝 (宮崎農業)	401	山口 村切主輝 (都城農業)	1	40
9	島本 涼太郎 (宮崎南)	105	甲斐 山 佑太 (宮崎大宮)	121	41
10	高野 雅人 (都城泉ヶ丘)	2030	北郷 幸久 (都城工業)	211	42
11	岡上 拓人 (宮崎工業)	106	名渡 山 薫 (日向学院)	122	43
12	田野 晟健 (日向)	302	福留 隆寛 (延岡)	1	44
13	豊田 彬伸 (佐土原)	107	高村 勇気 (高鍋農業)	123キ	45
14	山爪 隆太郎 (宮崎大宮)	2041	河野 直志 (佐土原)	0	46
15	木佐 貫 駿斗 (都城)	1080	中之 敷 海斗 (佐土原)	212	47
16	田村 尚大 (都城西)	501	濱甲 砂智紀 (宮崎農業)	1	48
17	山内 寛斗 (延岡工業)	109	張朝 日 達也 (宮崎西)	124	49
18	大谷 敏博 (日向工業)	205	巖水 見正 (日向)	125	50
19	結城 和生 (日南振徳)	1101	川越 陽佑 (宮崎南)	213	51
20	石谷 鷹一 (日向学院)	303	宮田 和朋 (都城工業)	126	52
21	福堀 弘志 (延岡商業)	1110	柏田 瑛太郎 (日向工業)	307	53
22	是澤 省吾 (宮崎大宮)	206	安藤 良樹 (西都商業)	127	54
23	柏田 越玲志 (日向)	112	黒木 大地 (延岡工業)	214	55
24	西川 純佐汰 (高鍋農業)	4021	矢野 斐 毅 (宮崎農業)	0	56
25	福平 丸生 (都城工業)	113	藤吉 貫 遥耕 (延岡星雲)	128	57
26	宮部 海人 (宮崎工業)	2073	加藤 中 走磨 (日南振徳)	0	58
27	古賀 裕斗 (宮崎西)	114	植木 秀哉 (宮崎学園)	215	59
28	田中 大希 (高千穂)	304	土井 丸 聖雅 (都城)	130	60
29	橋本 将平 (門川)	115キ	山口 龍生 (都城泉ヶ丘)	0	61
30	那須 健太 (延岡星雲)	2080	亀元 光太 (宮崎大宮)	131	62
31	日宮 裕泰 (宮崎大宮)	1160	永渡 是 聖真 (高鍋農業)	0	63
32	東隆 斗太 (都城)		澤田 聖勝 (bye)	132	64
			兒内 玉村 和樹 (都城商業)		64

女子ダブルス 【GD】

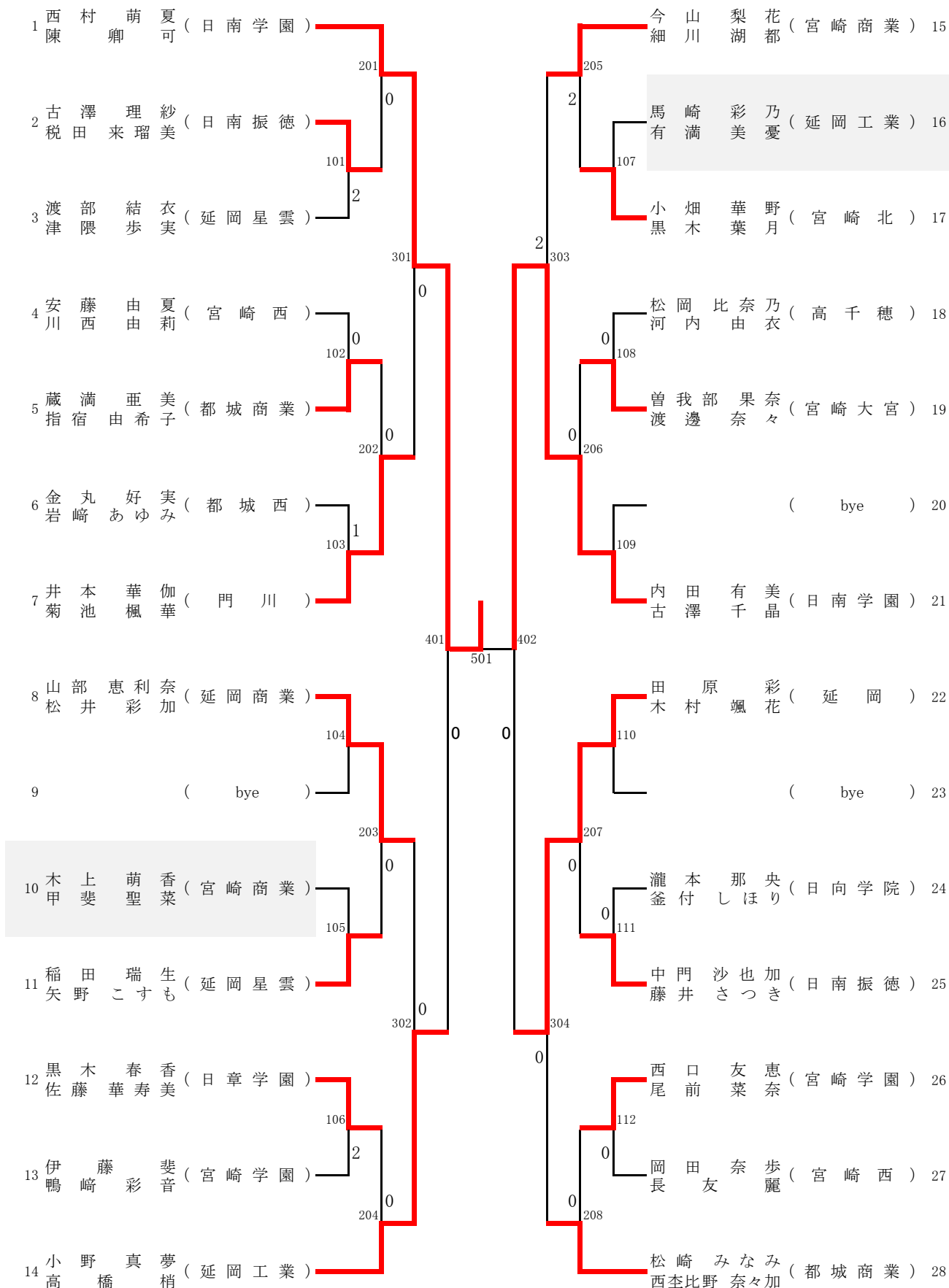

【男子シングルス】

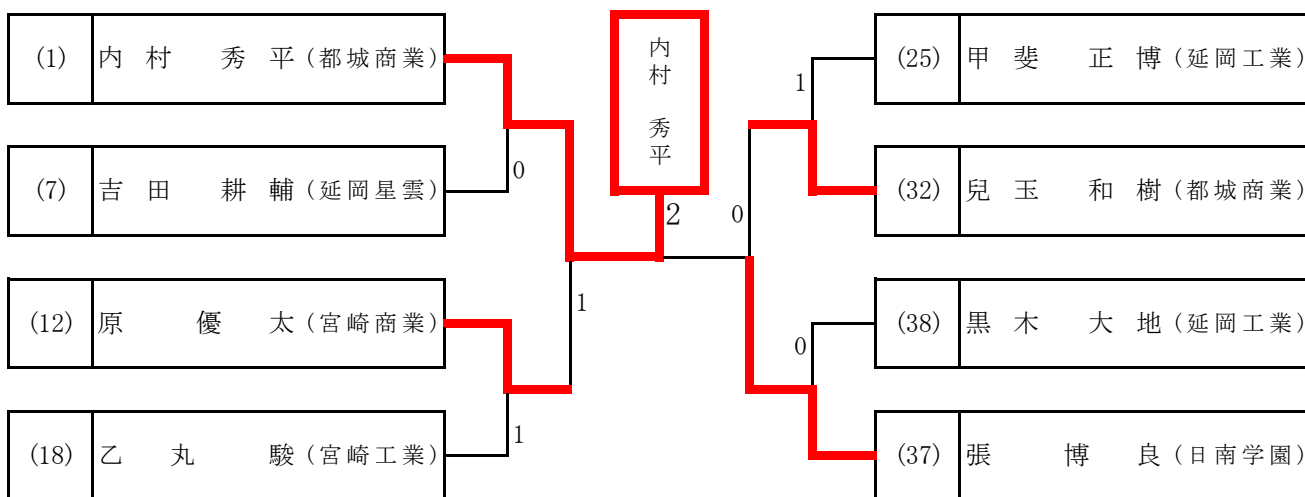

【準決勝】

(1)	内村 秀平 (都城商業)	3	11 - 3 11 - 9 9 - 11 1 11 - 5 -	原 優太 (宮崎商業)	(12)
-----	--------------	---	---	-------------	------

【決勝】

(1)	内村 秀平 (都城商業)	3	11 - 9 11 - 13 10 - 12 2 11 - 6 13 - 11	張 博良 (日南学園)	(37)
-----	--------------	---	---	-------------	------

(32)	兒玉 和樹 (都城商業)	0	3 - 11 4 - 11 9 - 11 3 - -	張 博良 (日南学園)	(37)
------	--------------	---	--	-------------	------

【女子シングルス】

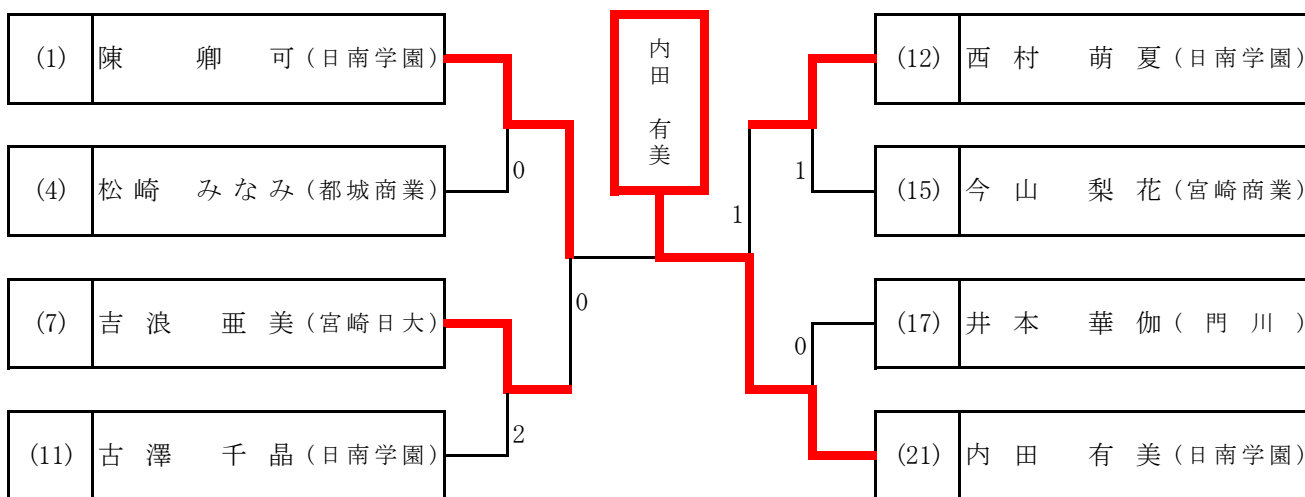

【準決勝】

(1)	陳 卿可 (日南学園)	3	11 - 5 11 - 5 11 - 4 0 - -	吉浪 亜美 (宮崎日大)	(7)
-----	-------------	---	--	--------------	-----

【決勝】

(1)	陳 卿可 (日南学園)	0	8 - 11 6 - 11 9 - 11 3 - -	内田 有美 (日南学園)	(21)
-----	-------------	---	--	--------------	------

(12)	西村 萌夏 (日南学園)	1	3 - 11 11 - 8 10 - 12 3 5 - 11 -	内田 有美 (日南学園)	(21)
------	--------------	---	--	--------------	------

男子シングルス 【BS2】

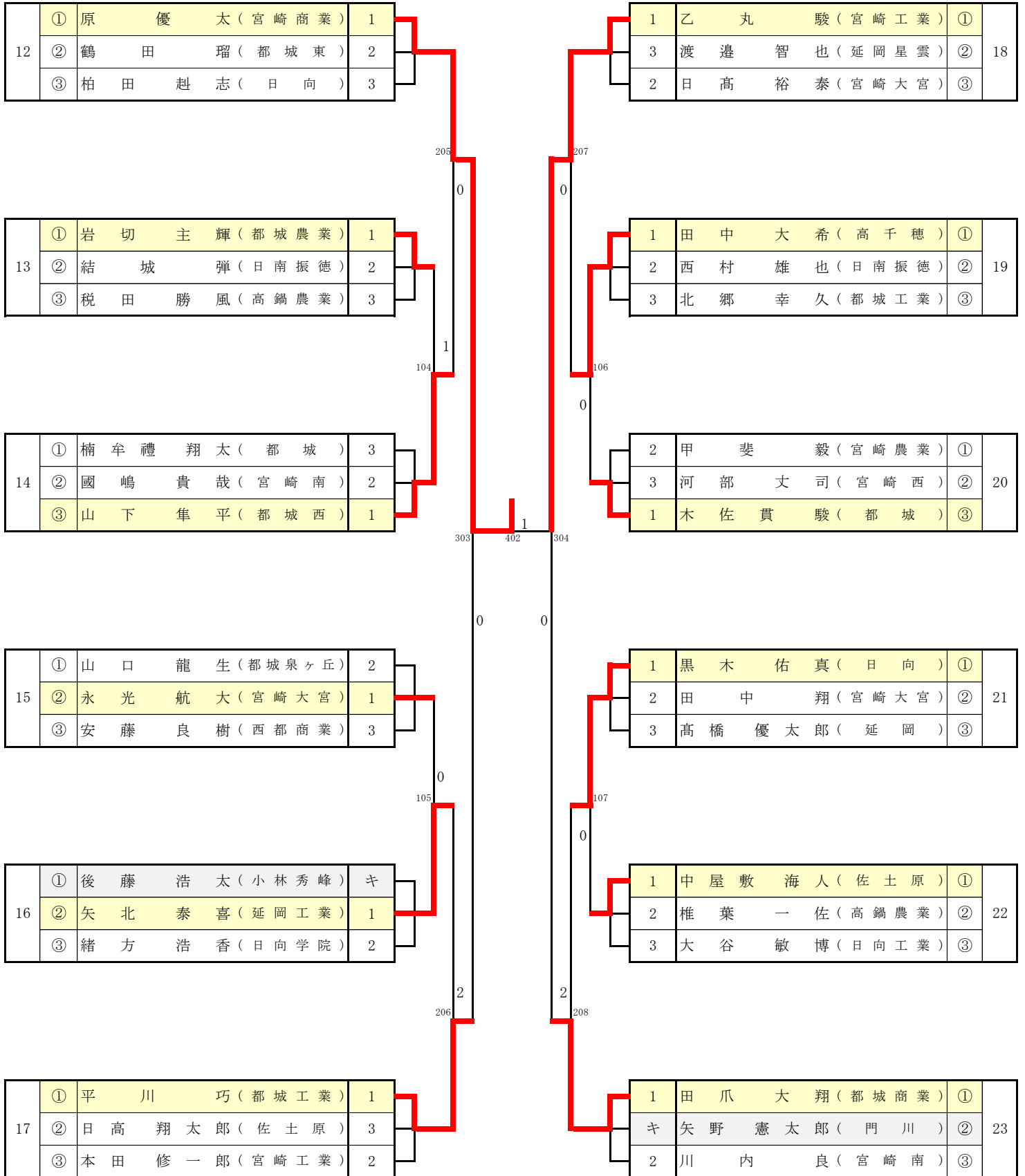

男子シングルス 【BS3】

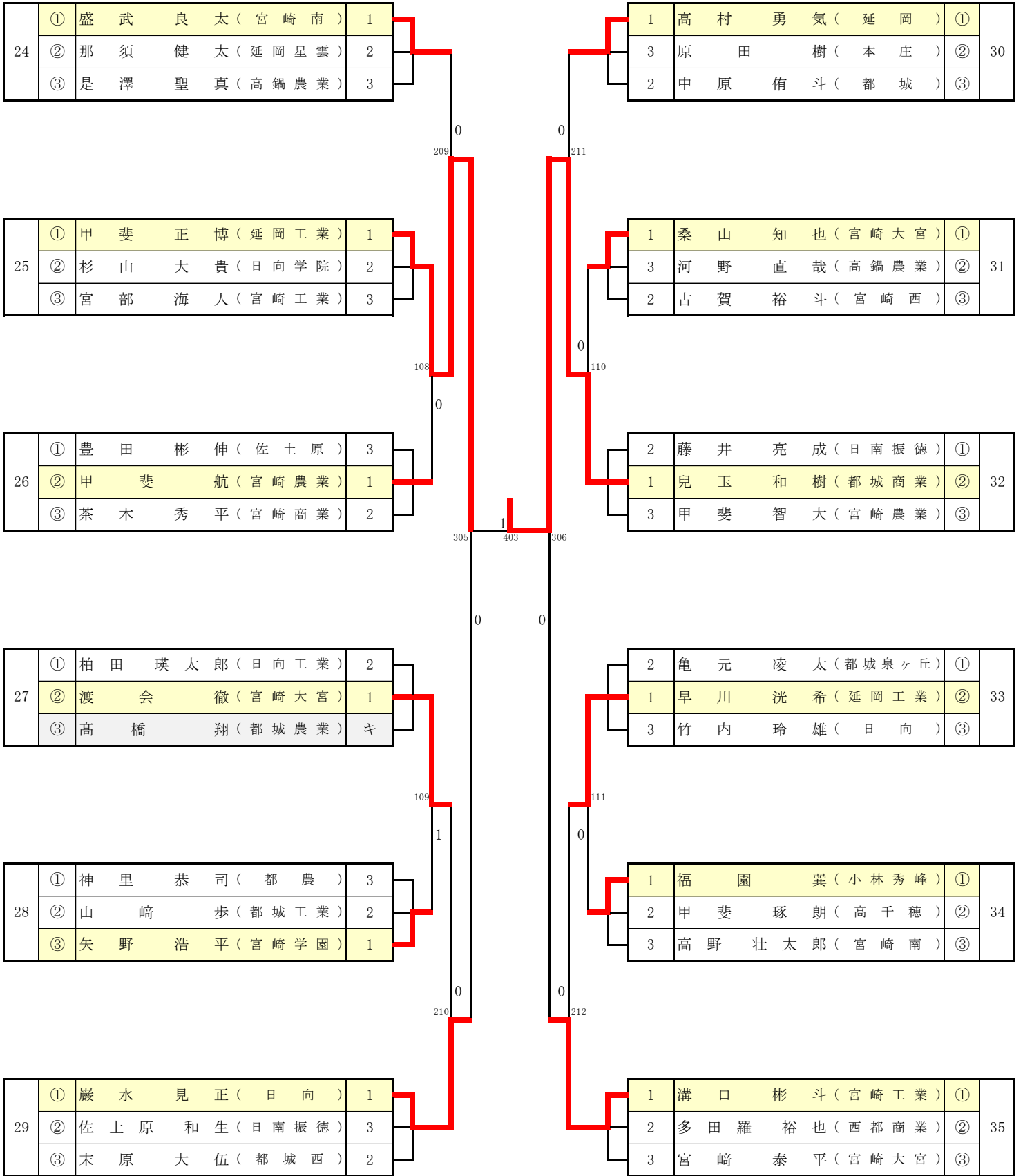

男子シングルス 【BS4】

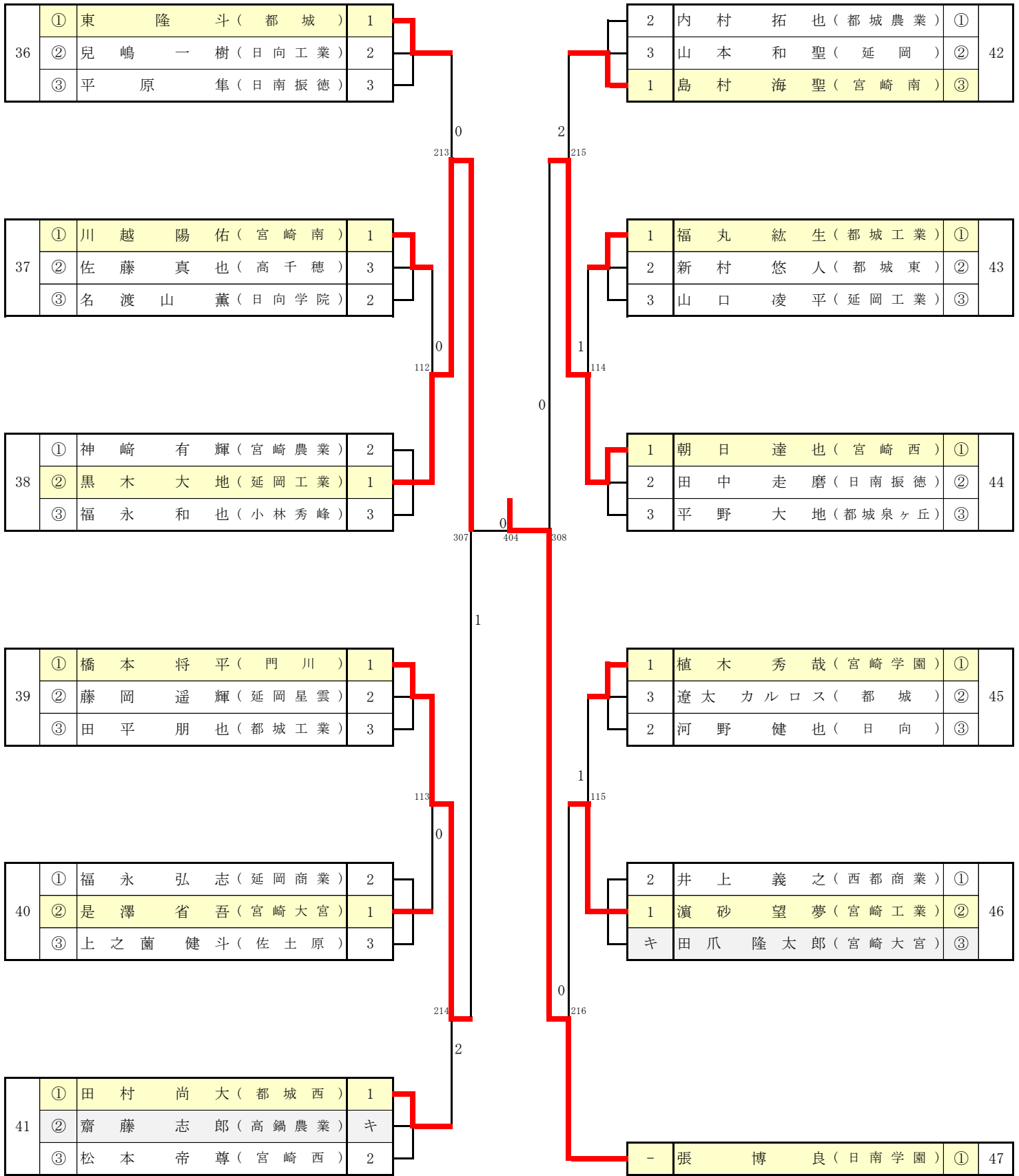

女子シングルス 【GS1】

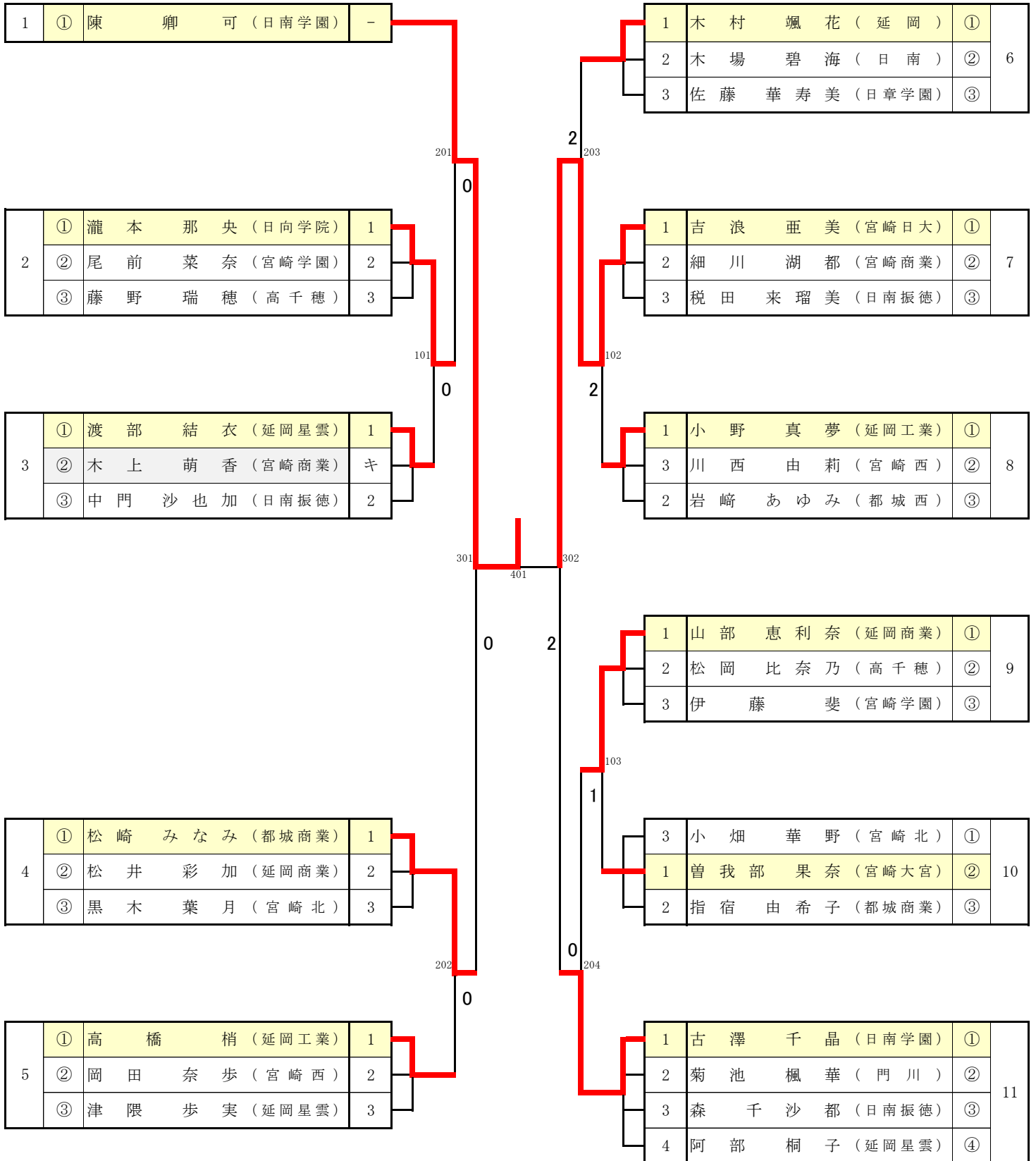

女子シングルス 【GS2】

