

# 平成26年度 県高校総体 卓球競技優勝

## 【学校対抗】



男子優勝:宮崎商業高校(7年連続10回目)



女子優勝:日南学園高校(21年連続24回目)

## 【シングルス】



男子優勝:内村 秀平(都城商業)



女子優勝:小野 瑞歩(日南学園)

## 【ダブルス】



男子優勝:内村・内村 組 (宮崎商業)



女子優勝:小野・立藤 組 (日南学園)

## 【男子シングルス 決勝リーグ】

A	選手名	内村	佐藤	松田	川越	勝	負	順位
1	内村 秀平 (都城商業)		3-0	3-1	3-1	3	0	1
2	佐藤 宙斗 (宮崎商業)	0-3		2-3	1-3	0	3	4
3	松田 照見 (宮崎商業)	1-3	3-2		0-3	1	2	3
4	川越 郁弥 (宮崎商業)	1-3	3-1	3-0		2	1	2

B	選手名	結城	内村	樋渡	張	勝	負	順位
1	結城 貴裕 (宮崎工業)		1-3	2-3	0-3	0	3	4
2	内村 英司 (都城商業)	3-1		3-1	3-1	3	0	1
3	樋渡 光樹 (宮崎商業)	3-2	1-3		3-2	2	1	2
4	張 博良 (日南学園)	3-0	1-3	2-3		1	2	3

## 【男子シングルス順位決定戦】

### << 1・2位決定戦 >>

A1	優勝 (全国・九州大会)	3	7 - 11	1	2位 (全国・九州大会)	B1
	内村 秀平 (都城商業)		12 - 10 11 - 7 11 - 9 -		内村 英司 (都城商業)	

### << 3・4位決定戦 >>

A2	3位 (全国・九州大会)	3	6 - 11	2	4位 (全国・九州大会)	B2
	川越 郁弥 (宮崎商業)		8 - 11 11 - 9 11 - 3 11 - 7		樋渡 光樹 (宮崎商業)	

### << 5・6位決定戦 >>

A3	6位	0	3 - 11	3	5位 (九州大会)	B3
	松田 照見 (宮崎商業)		7 - 11 8 - 11 -		張 博良 (日南学園)	

### << 7・8位決定戦 >>

A4	8位	2	7 - 11	3	7位	B4
	佐藤 宙斗 (宮崎商業)		11 - 9 3 - 11 11 - 6 8 - 11		結城 貴裕 (宮崎工業)	

## 【女子シングルス 決勝リーグ】

A	選手名	林	小野真	土橋	小野瑞	勝	負	順位
1	林 桃子 (日南学園)		3-1	2-3	1-3	1	2	3
2	小野 真 夢 (延岡工業)	1-3		1-3	1-3	0	3	4
3	土橋 明日香 (日南学園)	3-2	3-1		2-3	2	1	2
4	小野 瑞 歩 (日南学園)	3-1	3-1	3-2		3	0	1

B	選手名	多武	森谷	内田	陳	勝	負	順位
1	多武 華 那 (日南学園)		0-3	1-3	0-3	0	3	4
2	森 谷 渚 (日南学園)	3-0		3-0	3-2	3	0	1
3	内 田 有 美 (日南学園)	3-1	2-3		3-0	2	1	2
4	陳 卿 可 (日南学園)	3-0	0-3	0-3		1	2	3

## 【女子シングルス順位決定戦】

### << 1・2位決定戦 >>

A1	優勝 (全国・九州大会) 小野 瑞 歩 (日南学園)	3	11 - 6 11 - 9 8 - 11 5 - 11 13 - 11	2	2位 (全国・九州大会) 森 谷 渚 (日南学園)	B1
----	----------------------------------	---	---	---	---------------------------------	----

### << 3・4位決定戦 >>

A2	3位 (全国・九州大会) 土橋 明日香 (日南学園)	3	11 - 8 11 - 8 8 - 11 11 - 8 -	1	4位 (全国・九州大会) 内 田 有 美 (日南学園)	B2
----	----------------------------------	---	---	---	-----------------------------------	----

### << 5・6位決定戦 >>

A3	5位 (九州大会) 林 桃 子 (日南学園)	3	12 - 10 5 - 11 13 - 11 9 - 11 11 - 7	2	6位 陳 卿 可 (日南学園)	B3
----	------------------------------	---	--	---	-----------------------	----

### << 7・8位決定戦 >>

A4	8位 小野 真 夢 (延岡工業)	0	6 - 11 7 - 11 3 - 11 - -	3	7位 多武 華 那 (日南学園)	B4
----	------------------------	---	--------------------------------------	---	------------------------	----

## 【男子シングルス決勝リーグ】

A	選手名	内村	佐藤	松田	川越	勝	負	順位
1	内村 秀平 (都城商業高校)		11 - 8 11 - 5 3 11 - 2 0	11 - 8 5 - 11 3 11 - 8 1	11 - 9 7 - 11 3 13 - 11 1	3	0	1
2	佐藤 宙斗 (宮崎商業高校)	8 - 11 5 - 11 0 2 - 11 3		7 - 11 9 - 11 2 11 - 9 3	3 - 11 11 - 7 1 2 - 11 3	0	3	4
3	松田 照見 (宮崎商業高校)	8 - 11 11 - 5 1 8 - 11 3	11 - 7 11 - 9 3 9 - 11 2		4 - 11 5 - 11 0 5 - 11 3	1	2	3
4	川越 郁弥 (宮崎商業高校)	9 - 11 11 - 7 1 11 - 13 3	11 - 3 7 - 11 3 11 - 2 1	11 - 4 11 - 5 3 11 - 5 0		2	1	2

B	選手名	結城	内村	樋渡	張	勝	負	順位
1	結城 貴裕 (宮崎工業高校)		4 - 11 7 - 11 1 11 - 8 3	11 - 8 12 - 10 2 10 - 12 3	6 - 11 10 - 12 0 8 - 11 3	0	3	4
2	内村 英司 (都城商業高校)	11 - 4 11 - 7 3 8 - 11 1		10 - 12 11 - 9 3 11 - 8 1	8 - 11 11 - 7 3 12 - 10 1	3	0	1
3	樋渡 光樹 (宮崎商業高校)	8 - 11 10 - 12 3 12 - 10 2	12 - 10 9 - 11 1 8 - 11 3		5 - 11 13 - 15 3 15 - 13 2	2	1	2
4	張 博良 (日南学園高校)	11 - 6 12 - 10 3 11 - 8 0	11 - 8 7 - 11 1 10 - 12 3	11 - 5 15 - 13 3 13 - 15 2		1	2	3

## 【女子シングルス 決勝リーグ】

A	選手名	林	小野真夢	土橋	小野瑞穂	勝	負	順位
1	林 桃子 (日南学園高校)		13 - 11 6 - 11 3 11 - 8 1 11 - 2 -	5 - 11 13 - 11 2 10 - 12 3 11 - 5 11 - 13	15 - 17 11 - 9 1 7 - 11 3 9 - 11 -	1	2	3
2	小野 真夢 (延岡工業高校)	11 - 13 11 - 6 1 8 - 11 3 2 - 11 -		9 - 11 9 - 11 1 13 - 11 3 4 - 11 -	7 - 11 4 - 11 1 11 - 6 3 9 - 11 -	0	3	4
3	土橋 明日香 (日南学園高校)	11 - 5 11 - 13 3 12 - 10 2 5 - 11 13 - 11	11 - 9 11 - 9 3 11 - 13 1 11 - 4 -		11 - 6 5 - 11 2 11 - 8 3 1 - 11 9 - 11	2	1	2
4	小野 瑞歩 (日南学園高校)	17 - 15 9 - 11 3 11 - 7 1 11 - 9 -	11 - 7 11 - 4 3 6 - 11 1 11 - 9 -	6 - 11 11 - 5 3 8 - 11 2 11 - 1 11 - 9		3	0	1

B	選手名	多武	森谷	内田	陳	勝	負	順位
1	多武 華那 (日南学園高校)		7 - 11 8 - 11 0 8 - 11 3 - -	12 - 10 6 - 11 1 1 - 11 3 8 - 11 -	5 - 11 2 - 11 1 9 - 11 3 - -	0	3	4
2	森谷 渚 (日南学園高校)	11 - 7 11 - 8 3 11 - 8 0 - -		11 - 6 9 - 11 3 12 - 10 2 7 - 11 11 - 6	11 - 3 12 - 10 3 11 - 7 1 - -	3	0	1
3	内田 有美 (日南学園高校)	10 - 12 11 - 6 3 11 - 1 1 11 - 8 -	6 - 11 11 - 9 2 10 - 12 3 11 - 7 6 - 11		11 - 8 11 - 8 11 - 9 - -	2	1	2
4	陳 卿可 (日南学園高校)	11 - 5 11 - 2 3 11 - 9 0 - -	3 - 11 10 - 12 7 - 11 - -	8 - 11 8 - 11 0 9 - 11 3 - -		1	2	3

【男子学校対抗 決勝リーグ】

	学校名	宮崎商業	宮崎西	宮崎工業	日南学園	勝	敗	順位
A	宮崎商業	/	3-0	3-0	3-0	3	0	1
B	宮崎西	0-3	/	2-3	0-3	0	3	4
C	宮崎工業	0-3	3-2	/	0-3	1	2	3
D	日南学園	0-3	3-0	3-0	/	2	1	2

【女子学校対抗 決勝リーグ】

	学校名	日南学園	都城	延岡工業	宮崎商業	勝	敗	順位
A	日南学園	/	3-0	3-0	3-0	3	0	1
B	都城	0-3	/	3-2	1-3	1	2	4
C	延岡工業	0-3	2-3	/	3-2	1	2	3
D	宮崎商業	0-3	3-1	2-3	/	1	2	2

男子学校対抗  
【BT】

女子学校対抗  
【GT】

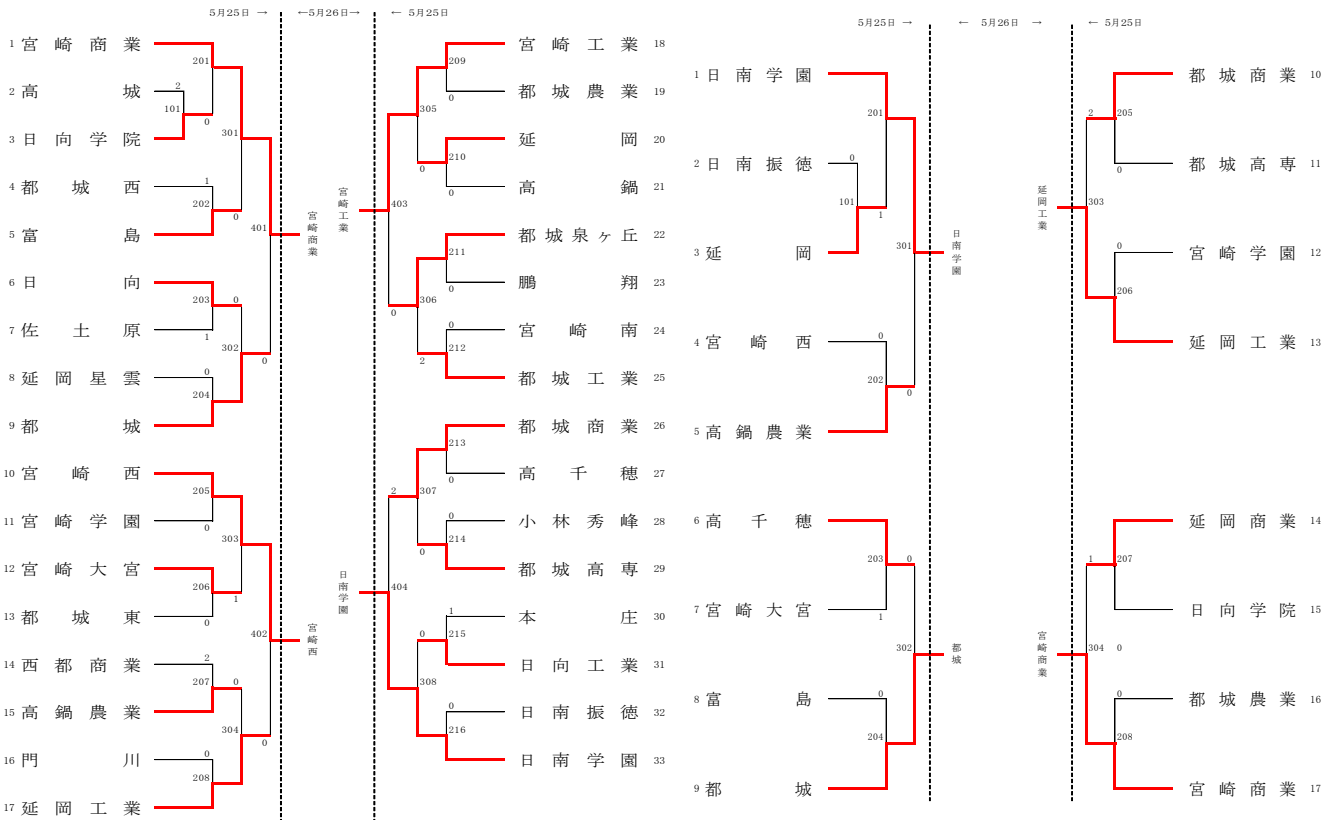



# 男子学校对抗 【BT】

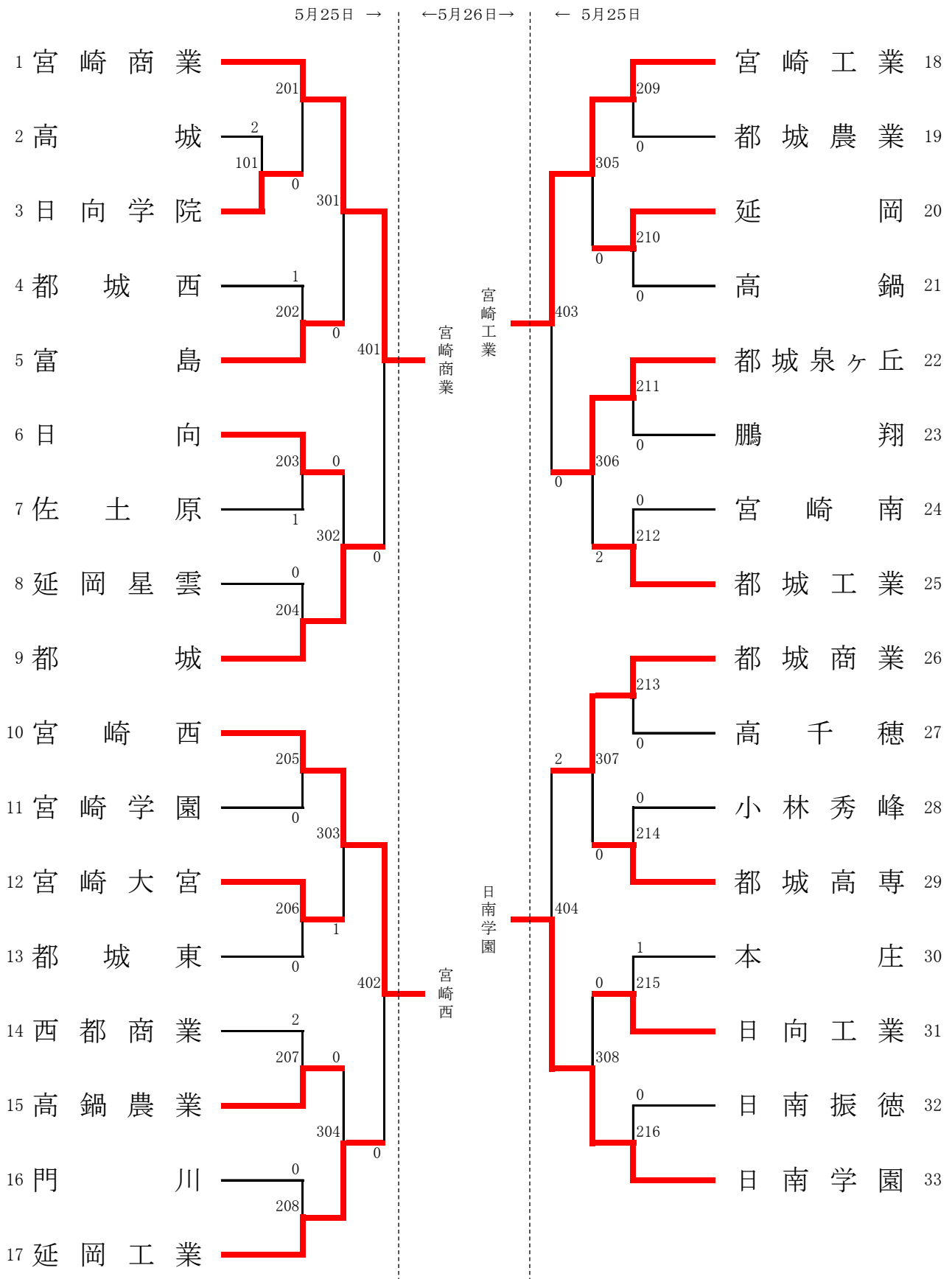

# 女子学校对抗 【GT】

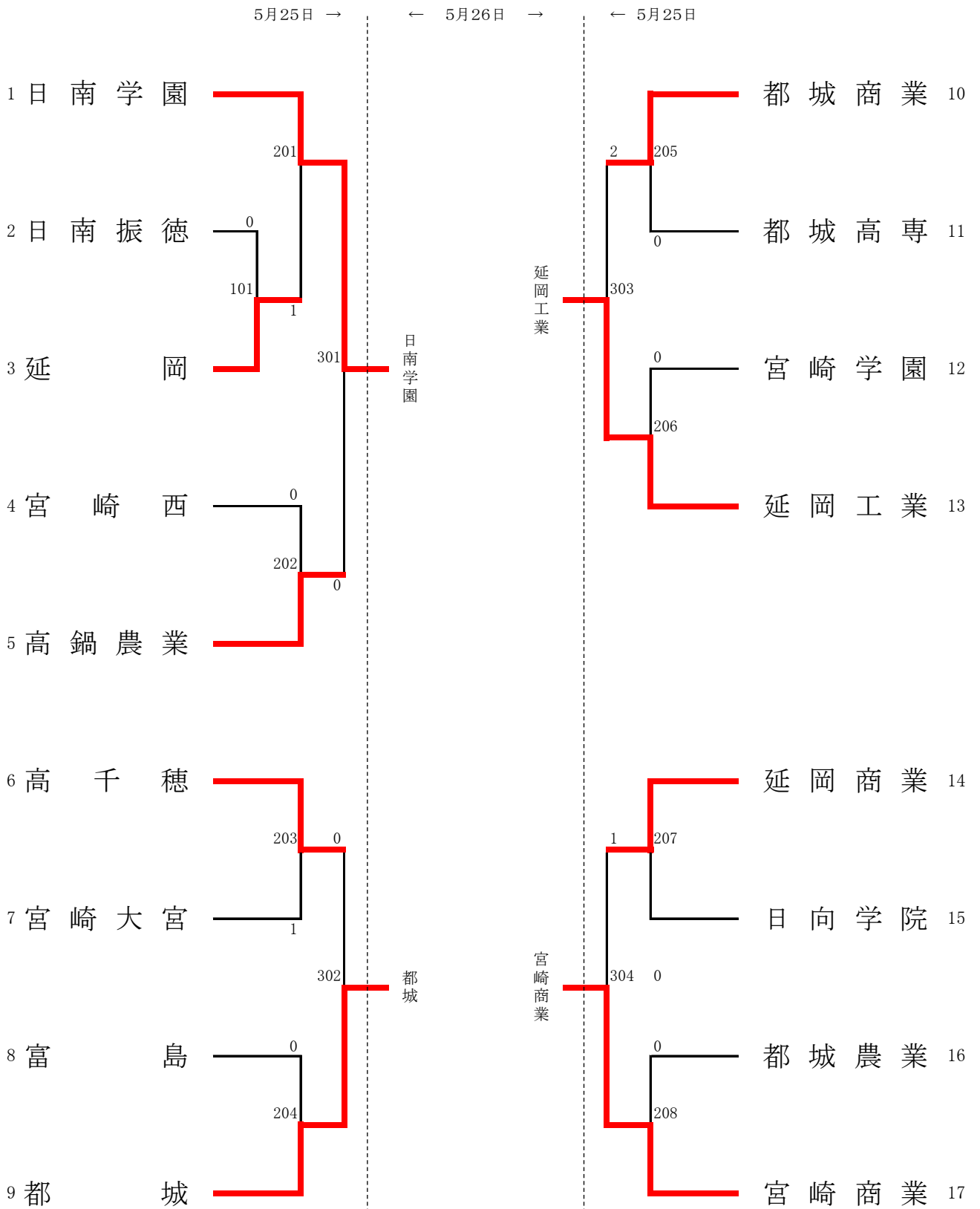



# 男子シングルス 【BS1】

	5月26日→	←5月27日→		←5月26日	
1 内村 秀平(都城商業:2)	1001			1017	小野 健大(日南学園:3) 33
2 bye	2001			2009 0	永野 一幸(小林秀峰:3) 34
3 川内 良(宮崎南:2)	0 1002			0 1018	鳥枝 奈央(宮崎北:3) 35
4 黒木 和雄(都城高専:1)	0	3001		0	河野 夏輝(都城高専:1) 36
5 福永 圭太(富島:1)	1003			2 1019	甲斐 佑太(宮崎大宮:2) 37
6 新村 悠人(都城東:2)	0 2002			2010 0	藤井 亮成(日南振徳:2) 38
7 馬見 一綺(都城:1)	1 1004	0		0 1020	島村 海聖(宮崎南:2) 39
8 浜砂 友哉(西都商業:3)	0	4001		0	谷川 佑希(佐土原:1) 40
9 武田 慎司(都城泉ヶ丘:3)	キ 1005	0		1 1021	田野 晟健(日向:2) 41
10 河野 智仁(佐土原:1)	2003			2011	宮本 亮平(宮崎工業:3) 42
11 今村 優希(宮崎大宮:3)	1 1006			0 1022	河野 孝平(高鍋:1) 43
12 戸高 幸紘(延岡工業:3)	3002			0 3006	松下 義孝(都城西:3) 44
13 西 尚之(日向学院:3)	1007	0		2 1023	柳田 勇希人(延岡星雲:3) 45
14 宮田 真之介(高鍋農業:3)	2 2004	1		2012	平 雄介(都城泉ヶ丘:1) 46
15 神里 恭司(都農:2)	キ 1008			0 1024	北園 優斗(都城東:3) 47
16 和田 陽兵(日南振徳:3)	5001			5002	藤崎 大地(都城:3) 48
17 夏田 慎一朗(延岡:3)	2 1009			1025	佐藤 宙斗(宮崎商業:1) 49
18 吉原 聖人(都城西:1)	2005	0		2013 0	鶴田 聖悟(都城農業:3) 50
19 増田 省太(門川:3)	0 1010			1026	松本 大河(延岡工業:3) 51
20 中原 健(都城農業:3)	1 3003	0		0 3007	黒木 茂明(日向工業:3) 52
21 山元 一秀(鵬翔:3)	2 1011	0		1 1027	佐藤 和昭(高千穂:1) 53
22 甲斐 航(宮崎農業:2)	2006			2014	杉山 大貴(日向学院:2) 54
23 宇佐美 涼太(宮崎商業:1)	1012			0 1028	原 和貴(宮崎西:3) 55
24 植木 秀哉(宮崎学園:2)	1 4002	0		0 4004	興 梶 太一(宮崎学園:1) 56
25 佐藤 蒼馬(高千穂:3)	1013			1029	清田 順一郎(高鍋農業:3) 57
26 檜木 翔大(小林秀峰:3)	0 2007	0		0 2015 0	中島 仁(都城工業:3) 58
27 松崎 信智(都城工業:3)	1014			2 1030	後藤 大喜(本庄:2) 59
28 河野 健也(日向:2)	1 3004	2		0 3008	佐藤 拓海(門川:1) 60
29 倉永 青心(高城:1)	1015	0		0 1031	福留 隆寛(延岡:2) 61
30 那須 善仁(日向工業:3)	1 2008			2016 0	黒木 雅輝(西都商業:1) 62
31 池田 慎吾(宮崎西:3)	0 1016			0 1032	岩切 辰憲(宮崎農業:2) 63
32 福山 和哉(宮崎工業:3)					有馬 成紀(都城商業:3) 64

# 男子シングルス 【BS2】

	5月26日→	←5月27日→	←5月26日
65 松田 照見(宮崎商業:3)	1033		1049
66 bye	2017		2025 0
67 新地 捷貴(都城:1)	2 1034		1050
68 佐藤 真也(高千穂:2)	0	3009	1 3013
69 武 千博(宮崎西:3)	1035		0 1051
70 三浦 智之(高城:1)	0 2018		2026
71 岩切 啓太(日南振徳:3)	1 1036		0 1052
72 砂川 将之(宮崎大宮:3)	0	4005	0
73 野邊 隆馬(都城高専:2)	1037		0 1053
74 徳永 雅治(鵬翔:1)	1 2019 2		1 2027 1
75 甲斐 毅(宮崎農業:2)	キ 1038		0 1054
76 佐々木凌馬(延岡:3)	0	3010	3014
77 相澤 優太(都城東:3)	1 1039	0	0 1055
78 宇治野 真己(小林秀峰:3)	2020		1 2028
79 黒木 湧平(高鍋農業:3)	0 1040		キ 1056
80 甲斐 正博(延岡工業:2)		5003	
81 赤木 聖輝飛(日向:3)	1041	0	1057
82 田口 亮太(門川:3)	0 2021	0	2029 1
83 阿多口 真吾(都城工業:3)	1042		0 1058
84 吉田 耕輔(延岡星雲:2)	1 3011	0	0 3015
85 矢村 和気(日向工業:3)	0 1043		0 1059
86 池畑 和樹(都城商業:1)	2022		2030
87 中神 啓太(佐土原:3)	1044		0 1060
88 新西 寛希(都城農業:3)	0	4006	0
89 亀元 凌太(都城泉ヶ丘:2)	0 1045	2	0 1061
90 伊藤 流可(妻:3)	2023	0	0 2031 2
91 高野 壮太郎(宮崎南:2)	2 1046		1062
92 大原 淳平(都城西:3)	1 3012		2 3016
93 山下 正悟(宮崎学園:1)	0 1047		0 1063
94 上村 優太(宮崎工業:1)	2024		2032 2
95 伊与田 大記(日向学院:3)	0 1048		1064
96 後藤 永次(日南学園:3)			bye 127
			川越 郁弥(宮崎商業:3) 128
			近藤 誠(宮崎西:3) 97
			黒木 光(佐土原:1) 98
			千坂 祥央(延岡:3) 99
			名渡山 薫(日向学院:2) 100
			柚木崎 智也(本庄:3) 101
			乙丸 駿(宮崎工業:2) 102
			山下 隼平(都城西:2) 103
			中野 翔太(ウルスラ:1) 104
			福園 巽(小林秀峰:2) 105
			大西 大地(高鍋農業:3) 106
			新澤 柊平(都城農業:1) 107
			藤近 亮(日南学園:3) 108
			平山 歩(高城:3) 109
			松元 右京(都城高専:1) 110
			山口 修吾(日南振徳:1) 111
			兒玉 和樹(都城商業:2) 112
			谷口 直人(宮崎学園:3) 113
			一政 武(富島:1) 114
			加藤 悠介(都城工業:3) 115
			井上 義之(西都商業:2) 116
			工藤 康裕(門川:3) 117
			盛武 良太(宮崎南:2) 118
			西道 晨陽(宮崎大宮:3) 119
			糸平 諒英(日向工業:3) 120
			内之八重友典(高鍋:3) 121
			甲斐 智大(宮崎農業:2) 122
			黒木 大地(延岡工業:2) 123
			東 隆斗(都城:2) 124
			竹田 航希(日向:1) 125
			折増 郁哉(都城泉ヶ丘:1) 126

# 男子シングルス 【BS3】

	5月26日→	←5月27日→	←5月26日		
129 結城 貴裕(宮崎工業:3)	1065		1081	内村 英司(都城商業:1) 161	
130           bye	2033		2041 0	川村 康平(佐土原:1) 162	
131 末原 大伍(都城西:2)	1066		0	山中 克也(鵬翔:3) 163	
132 原田 樹(本庄:2)	0	3017	0	佐多 勇亮(都城高専:2) 164	
133 中武 智也(高鍋農業:3)	1067	2	2	長友 宏樹(宮崎西:3) 165	
134 大櫛 隆巳(都城農業:3)	2	2034	2042 1	出水 健也(都城農業:1) 166	
135 柏田 赳志(日向:2)	0	0	2	濱砂 裕紀(宮崎農業:2) 167	
136 神崎 有輝(宮崎農業:2)	1068		1084	平野 貴大(延岡星雲:3) 168	
137 矢野 浩平(宮崎学園:2)	0	4009	0	濱田 永龍(都城西:3) 169	
138 温水 友哉(都城商業:1)	1069	0	1085	前田 正慈(日向学院:3) 170	
139 小林 陸人(都城泉ヶ丘:1)	2035		2043 0	早川 洸希(延岡工業:2) 171	
140 桑山 知也(宮崎大宮:2)	1	1070	1086	後藤 浩太(小林秀峰:2) 172	
141 矢北 泰喜(延岡工業:2)	3018	0	3022	佐藤 雄大(高千穂:3) 173	
142 黒木 勇希(宮崎西:3)	2	1071	1087	福崎 詩音(都城工業:3) 174	
143 柏田 芳裕(富島:1)	2036		2044 0	多田 羅裕也(西都商業:2) 175	
144 石谷 鷹一(日向学院:2)	1	1072	1088	島本 涼太郎(宮崎南:2) 176	
145 永田 修基(高千穂:3)	0	5005	5006	熊本 啓吾(日南学園:2) 177	
146 玉置 博崇(小林秀峰:3)	1073	1	1089	鴨田 光一郎(宮崎大宮:3) 178	
147 川越 陽佑(宮崎南:2)	0	2037	2045 0	田村 渉(高鍋:1) 179	
148 高木 聖也(門川:3)	1074		0	巖水 見正(日向:2) 180	
149 渡辺 陵斗(都城東:2)	0	3019	0	藪下 遊大(高城:1) 181	
150 宮崎 敬心(都城高専:2)	2	1075	1	野崎 里恩(都城:1) 182	
151 梶井 航平(ウルスラ:1)	2038		2046	岡上 拓人(宮崎工業:2) 183	
152 中門 駿人(日南振徳:3)	0	1076	1092	鶴田 瑠(都城東:2) 184	
153 高村 勇氣(延岡:2)	0	4010	0	小田 優人(門川:1) 185	
154 豊田 彬伸(佐土原:2)	1	1077	2	森田 祐光(延岡:3) 186	
155 浜砂 大輔(西都商業:1)	2	2039	2047	河野 直哉(高鍋農業:2) 187	
156 福丸 紘生(都城工業:2)	1	1078	2	川田 雄也(日向工業:2) 188	
157 高原 駆(高城:1)	3020	0	3024	平野 大地(都城泉ヶ丘:2) 189	
158 藤田 和樹(日向工業:3)	1079	0	1095	田中 走磨(日南振徳:2) 190	
159 木佐貫 駿(都城:2)	1	2040	2048 1	bye	191
160 橋谷 祐樹(宮崎商業:3)	1080		1096	原 優太(宮崎商業:2) 192	

# 男子シングルス 【BS4】

	5月26日→	←5月27日→	←5月26日	
193 樋渡 光樹(宮崎商業:3)	1097		1113	前田 一夢(延岡工業:3) 225
194	bye		2057 0	山本 蓮(宮崎南:1) 226
195 山口 龍生(都城泉ヶ丘:2)	0 1098		0 1114	今村 広志郎(小林秀峰:3) 227
196 都外川 礼(宮崎西:3)	0 3025		1 3029	中村 賢也(佐土原:3) 228
197 菊地 晃平(宮崎学園:3)	1099 1		0 1115	福留 捺樹(高城:3) 229
198 山崎 太智(小林秀峰:3)	0 2050		0 2058	田爪 大翔(都城商業:2) 230
199 竹内 玲雄(日向:2)	0 1100		0 1116	緒方 浩香(日向学院:2) 231
200 田村 尚大(都城西:2)	4013		1 4015	黒木 啓悟(都農:1) 232
201 安藤 良樹(西都商業:2)	0 1101		1 1117	大原 雅史(都城高専:3) 233
202 上川 諒祐(日向学院:3)	2051		2059	金 勇 斌(宮崎商業:3) 234
203 溝口 彬斗(宮崎工業:2)	1102		1118	土井丸 聖雅(都城:2) 235
204 荒木 春真(高鍋:1)	0 3026		0 3030	柴田 生弥(宮崎大宮:3) 236
205 是澤 聖真(高鍋農業:2)	0 1103		0 1119	奥野 祥太(宮崎西:3) 237
206 浜田 大揮(延岡工業:3)	2052		2060 1	藤岡 遥輝(延岡星雲:2) 238
207 向井 喜弘(都城高専:1)	0 1104		0 1120	新名 優斗(日向工業:3) 239
208 楠 崇 秀(富島:3)	5007		5008	平川 巧(都城工業:2) 240
209 宇佐見 溪太(宮崎大宮:3)	1105		1121	清藤 悠(都城東:3) 241
210 椎葉 尚太(宮崎農業:2)	0 2053 2		1 2061 0	藤 裕 輔(宮崎学園:1) 242
211 神井 豊(日向工業:3)	1106		1 1122	甲斐 琢郎(高千穂:2) 243
212 佐土原 和生(日南振徳:2)	0 3027		1 3031	清水 開斗(宮崎農業:1) 244
213 田中 大希(高千穂:2)	1107		0 1123	高野 雅人(都城泉ヶ丘:2) 245
214 宮田 和樹(都城工業:2)	0 2054		2062	濱砂 望夢(宮崎工業:2) 246
215 甲斐 達人(門川:3)	0 1108		1124	安村 凌(日南振徳:3) 247
216 恵利 祐樹(佐土原:3)	1 4014		1 4016	吉村 康平(都城西:3) 248
217 橋本 慎司(延岡:3)	0 1109		2 1125	黒木 佑真(日向:2) 249
218 遠藤 航(日南学園:1)	2055		0 2063	出水 直也(都城農業:1) 250
219 國嶋 貴哉(宮崎南:2)	1110		1126	本田 知也(高鍋農業:3) 251
220 内村 拓也(都城農業:2)	1 3028		1 3032	藤井 琢斗(日南:3) 252
221 田原 昂太(鵬翔:3)	1 1111		0 1127	高橋 優太郎(延岡:2) 253
222 楠傘禮 翔太(都城:2)	2056		2064 0	高橋 一聖(門川:3) 254
223 生島 悠也(本庄:1)	0 1112		1128	bye 255
224 長谷川 隆也(都城商業:3)				張 博 良(日南学園:2) 256

# 女子シングルス 【GS1】

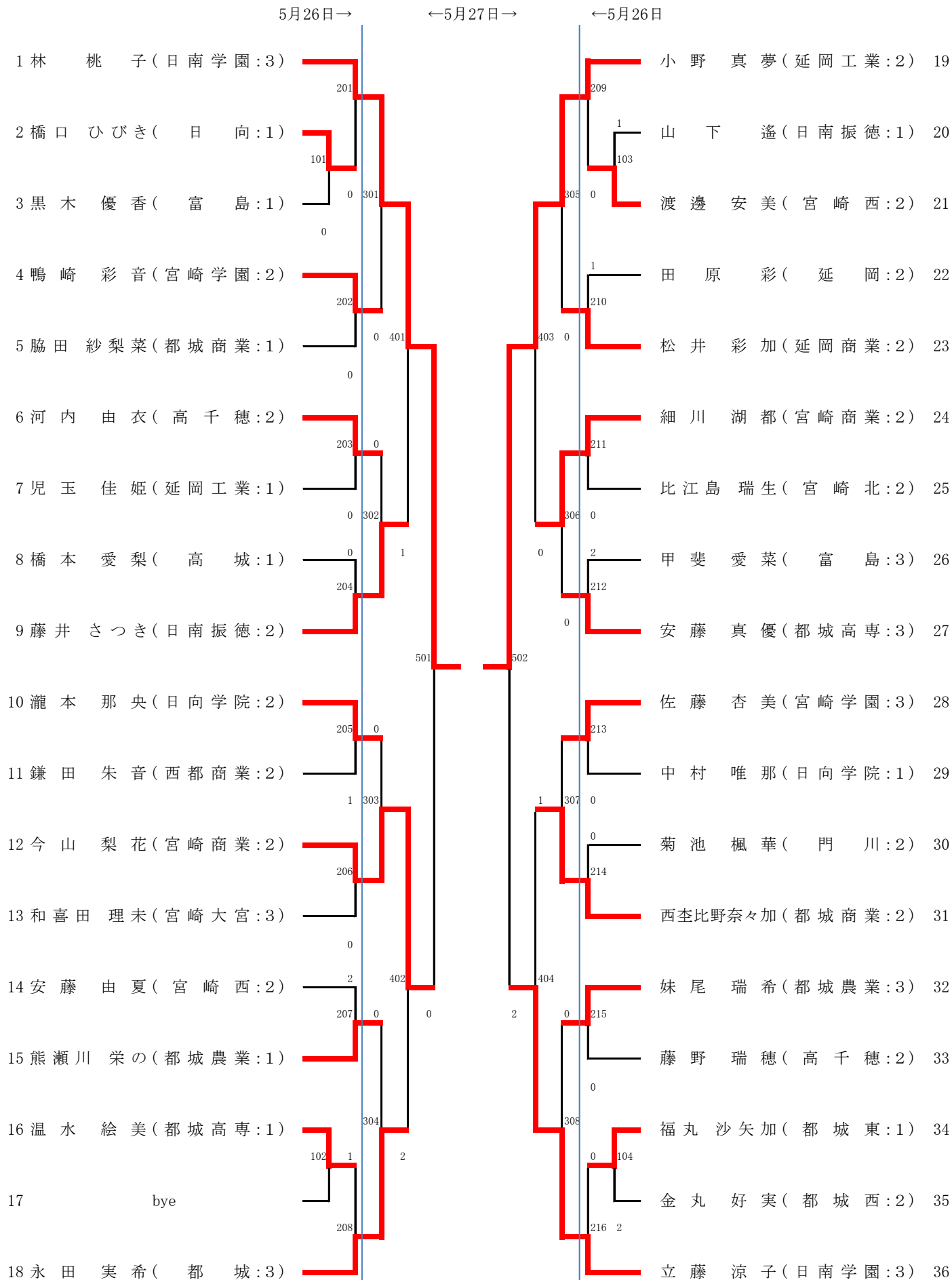

# 女子シングルス 【GS2】

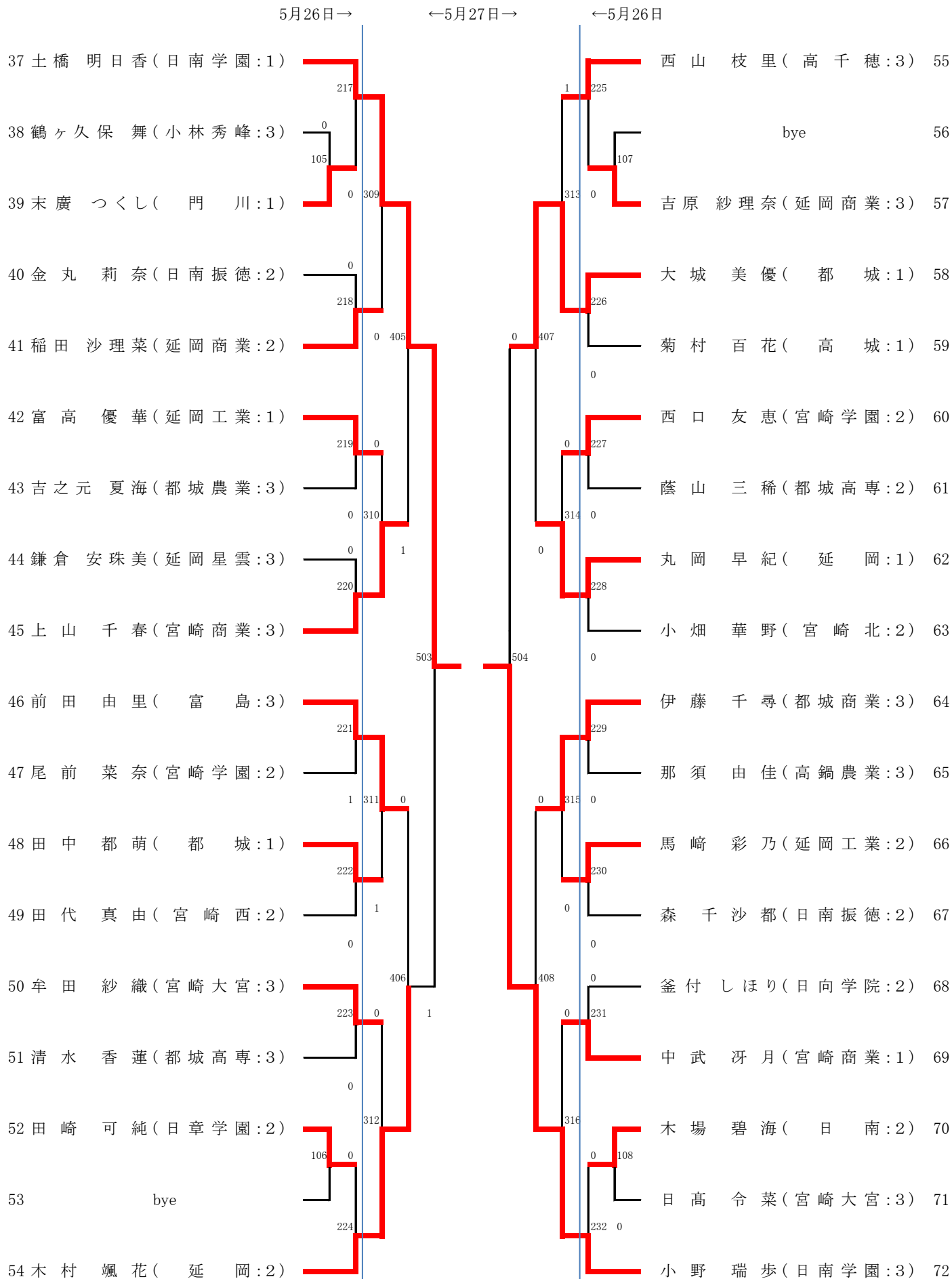

# 女子シングルス 【GS3】

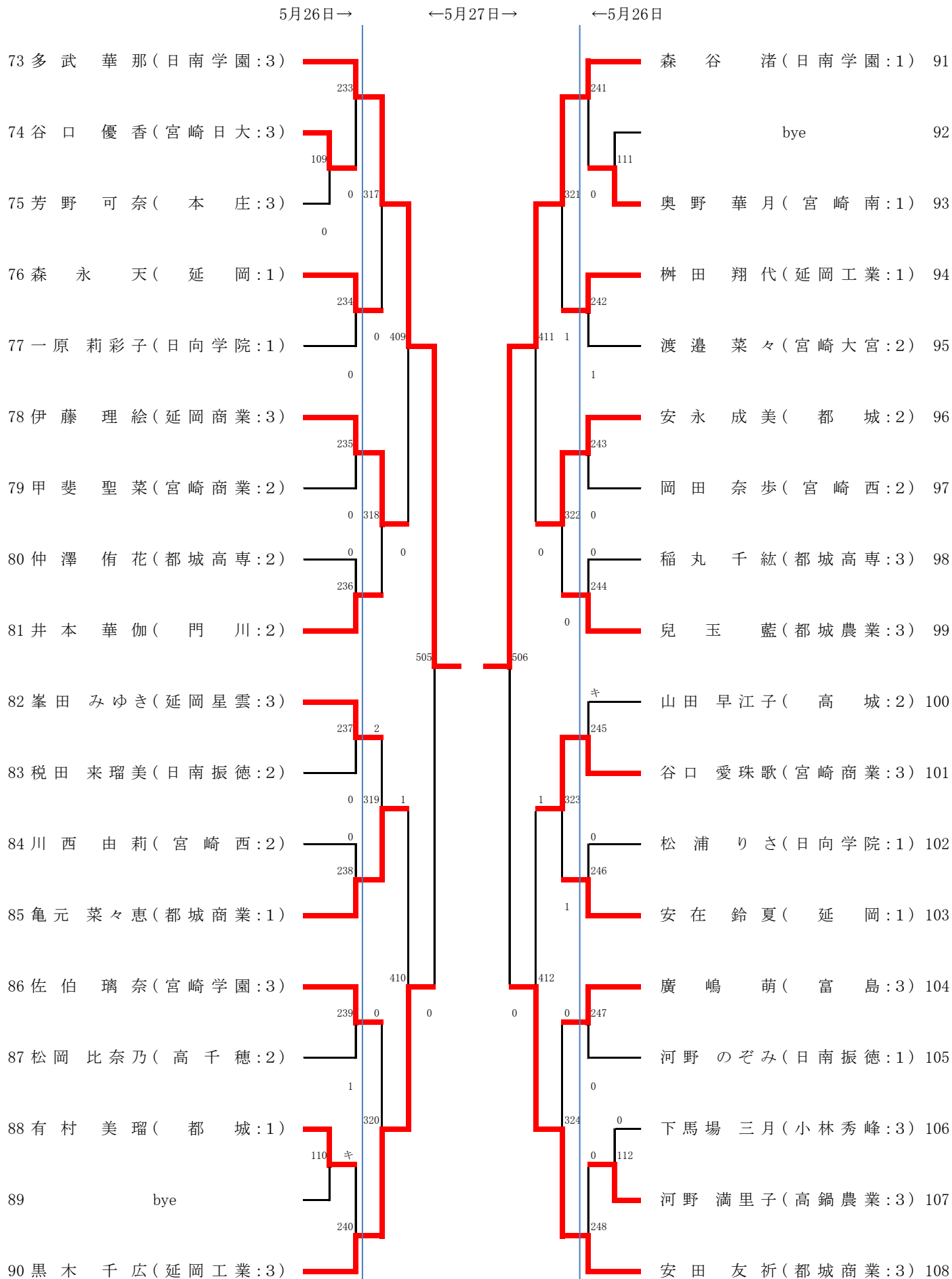



# 女子シングルス 【GS4】

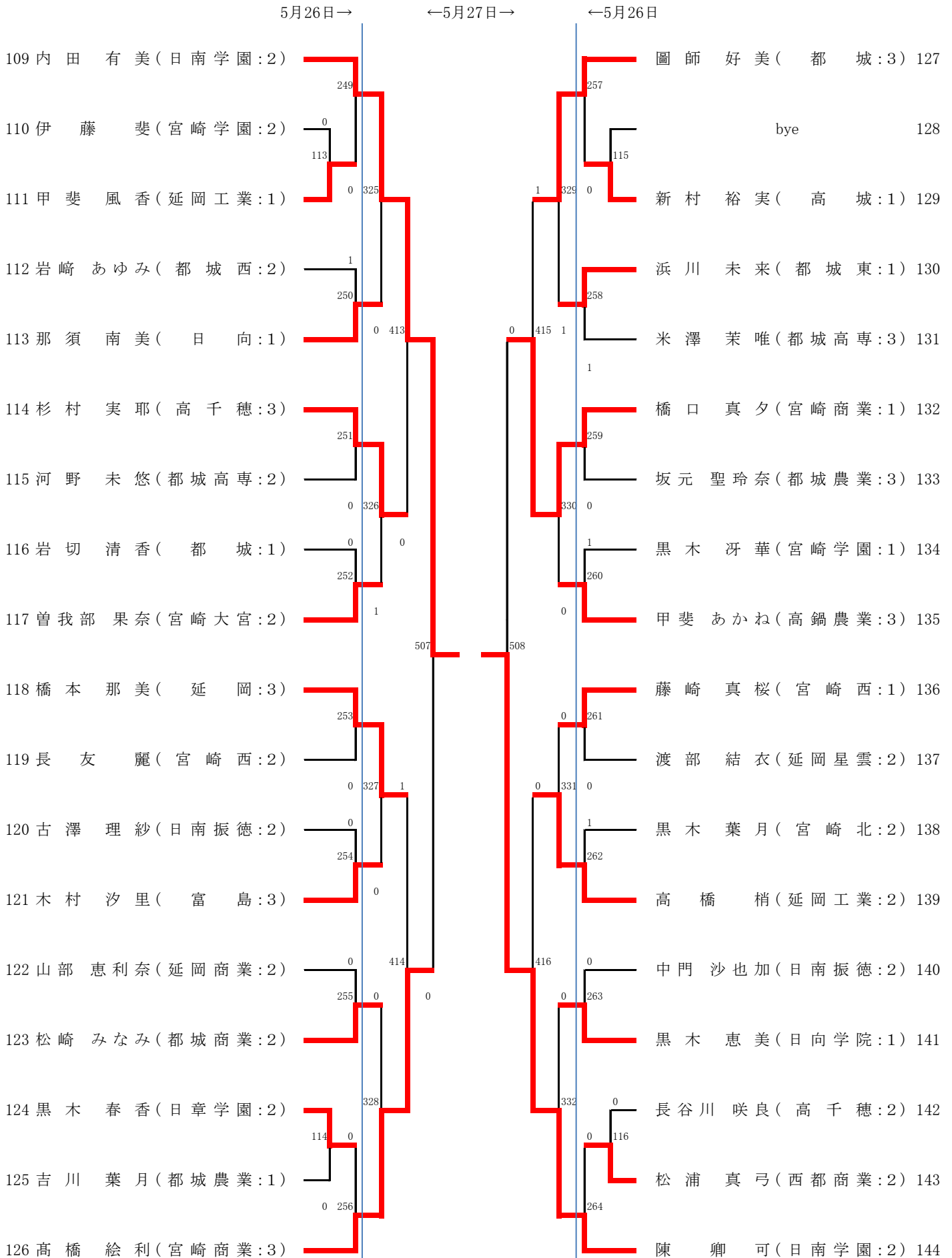

# 男子ダブルス 【BD1】

		5月24日→	←5月25日→	←5月24日		
1	後藤永次 (日南学園)	201		209	内村秀平 (都城商業)	31
2	北郷幸久 (都城工業)	0		0	村置崇也 (小林秀峰)	32
3	張駿実 (宮崎西)	101		115	玉福永多 (都城高専)	33
4	古賀裕斗 (宮崎農業)	0	301	0	黒木和康 (門川)	34
5	甲斐毅 (宮崎農業)	キ		0	工藤康裕 (宮崎大宮)	35
6	甲斐智大 (都城商業)	102		2	増田省太郎 (都城)	36
7	温水友哉 (佐土原)	202	1	210	鴨田光一郎 (日南振徳)	37
8	森原央一 (都城泉ヶ丘)	103		0	砂川将之雅 (日向学院)	38
9	黒田慎司 (高鍋農業)	0	401	2	土井丸聖一 (日向)	39
10	武野雅人 (日向学院)	キ		2	和田陽兵 (日南振徳)	40
11	高中順一郎 (都城高専)	104	0	1	中門谷大健 (宮崎工業)	41
12	清与田大記 (西都商業)	0	203	1	石杉野内玲啓 (都城泉ヶ丘)	42
13	前宮崎夏輝 (延岡工業)	105		211	河竹本啓吾 (高鍋)	43
14	安井上義之 (都城西)	0	302	1	熊遠藤希貴 (宮崎学園)	44
15	松本大河 (宮崎工業)	0	0	0	黒木和大地 (宮崎南)	45
16	早川洗希龍 (宮崎工業)	106		0	原野大郁 (日向)	46
17	濱田永龍 (小林秀峰)	1	204	212	折増口彬斗 (宮崎商業)	47
18	勝山砂太 (高千穂)	107	0	1	溝丸春孝 (宮崎南)	48
19	濱上優太 (日向)	0	0	0	乙丸春孝 (宮崎南)	49
20	山崎志陽 (宮崎大宮)	0	501	0	荒木直秀 (宮崎南)	50
21	今道晨陽 (宮崎南)	0	601	502	河谷植木大 (宮崎南)	51
22	宇佐見太 (宮崎南)	108		122	佐藤中良 (宮崎南)	52
23	bye	205		0	川内本蓮司 (延岡)	53
24	島村海聖 (宮崎南)	109	1	213	山本慎司 (延岡)	54
25	盛武良太 (日向工業)	0	303	0	橋本光斗 (都城東)	55
26	神井諒英 (日向)	0	0	307	森田悠人 (宮崎商業)	56
27	糸平聖輝 (都城農業)	110		124	新松田樹仁 (日向工業)	57
28	赤木健也 (延岡)	0	206	214	橋那須善優 (高城)	58
29	中出水健也 (高城)	0	1	0	新平山步 (西都商業)	59
30	佐々木凌馬 (宮崎商業)	111		1	福留樹哉 (都城農)	60
31	高倉原心 (宮崎商業)	1	402	0	浜砂友大 (都城農)	61
32	倉榎光樹 (門川)	112		0	神里大恭 (都城農)	62
33	樋藤聖也 (門川)	0	207	1	黒木孝平 (都城西)	63
34	高田元一秀 (鵬翔)	1		215	山下啓太 (佐土原)	64
35	山徳永雅 (都城東)	113	1	0	中神賢智 (都城工業)	65
36	清藤優太 (延岡星雲)	0	304	308	松崎信真 (都城工業)	66
37	相澤勇希 (日南振徳)	114	0	0	阿多口隆巳 (都城農業)	67
38	柳田耕和 (日南振徳)	キ		1	大鶴田聖悟 (高鍋農業)	68
39	佐土原和生 (都城)	208		216	神田浩志 (延岡工業)	69
40	山崎大里 (都城)	0			齋藤一正	70

# 男子ダブルス 【BD2】

		5月24日→	←5月25日→	←5月24日		
61	結城 貴裕 (宮崎工業)	217		225	丸川 生巧 (都城工業)	91
62	福山 和瑠 (都城東)	129		143	平 斐達 (門川)	92
63	北園 隆寛 (延岡)	0		313	高倉 靖央 (宮崎大宮)	93
64	福山 和本 聖人 (都城泉ヶ丘)	130	309	0	大榮 福真 史伍 (日向学院)	94
65	小平 陸人 (日向学院)	130	218	226	神ノ川 喬康 太樹 (都城商業)	95
66	上川 諒之平 (宮崎学園)	0	0	145	鈴木 玉畑 和樹 凌 (日南振徳)	96
67	西野 晃平 (高千穂)	131	0	0	池田 啓太 (ウルスラ)	97
68	矢野 琢真也 (門川)	1	405	407	安切 翔航 平希 (都城農業)	98
69	佐藤 拓優 (高鍋農業)	132	0	146	中野 寛拓 亮人 (宮崎工業)	99
70	小宮 真一 介 (宮崎南)	2	219	227	新内 村上 正真 (日向)	100
71	島本 涼太郎 (延岡工業)	0	3010	0	岡本 水見 佑大 (小林秀峰)	101
72	川北 泰大 斌 (宮崎商業)	133	2	148	黒福 園 翔貴 遥 (延岡星雲)	102
73	矢野 美涼 太樹 (都城工業)	134	0	228	福平 野近 亮宇 (日南学園)	103
74	宇佐 和朋也 (鵬翔)	1	220	0	藤田 元凌 太生 (都城泉ヶ丘)	104
75	田中 克也 史馬 (都城高専)	0	503	504	山原 利川 祐希 (佐土原)	105
76	大原 邊隆平 (都城西)	135	1	149	大田 慎一 朗 (延岡)	106
77	清水 開斗 (宮崎農業)	136	0	150	高村 康平 (都城西)	107
78	濱野 真己 (小林秀峰)	1	221	229	吉原 大右 京 (都城高専)	108
79	宇治 浩成 紀 (都城商業)	0	3011	151	末松 元喜 実 (宮崎西)	109
80	後藤 成隆 也 (宮崎大宮)	137	0	315	向井 有 功 (富島)	110
81	長谷川 佑太 (佐土原)	138	0	152	瀨田 崇圭 太 (宮崎南)	111
82	甲斐 知明 己 (都城)	0	222	230	福高 野嶋 哉 (延岡工業)	112
83	麦永 隆斗 (高鍋)	139	0	153	戸高 幸大 揮 (宮崎学園)	113
84	東木 貫典 涉 (日向工業)	0	406	408	濱田 裕一 輔 (宮崎農業)	114
85	内村 茂明 也 (日南振徳)	140	0	154	神崎 有輝 基 (高千穂)	115
86	黒田 雄成 磨 (都城農業)	141	223	231	甲斐 修雄 和 (日向工業)	116
87	藤井 亮直 也 (本庄)	1	312	316	永田 村和 大樹 地 (高鍋農業)	117
88	出澤 直平 (高城)	142	0	155	大田 西知 也 (西都商業)	118
89	後藤 智之 大志 (日向)	2	224	232	多田 羅裕 輝 (都城)	119
90	三浦 遊大 志 (宮崎西)	0	0	0	藪下 越 貴斗 (宮崎商業)	120
	藪下 越 貴斗 (宮崎商業)	0	0	0	近藤 航 誠太 (宮崎商業)	
	野藤 祥太 (宮崎商業)	0	0	0	奥野 祥太 (宮崎商業)	

# 女子ダブルス 【GD1】

	5月24日→	←5月25日→	←5月24日
1	小野 瑞歩 (日南学園) 立藤 涼子	101	圖師 好美 (都城) 17 永田 実希
2	bye	201	bye 18
3	甲斐 風香 (延岡工業) 児玉 佳姫	102	藤井 さつき (日南振徳) 19 中門 沙也加
4	稲丸 千紘 (都城高専) 仲澤 侑花	0	山田 早江子 (高城) 20 菊村 百花
5	瀧本 那央 (日向学院) 釜付 しほり	0	清水 香蓮 (都城高専) 21 河野 未悠
6	橋本 那美彩 (延岡)	103	松岡 比奈乃 (高千穂) 22 藤野 瑞穂
7	鎌田 朱音 (西都商業) 松浦 真弓	0	前田 由里 (富島) 23 甲斐 愛菜
8	佐藤 杏美 (宮崎学園) 佐伯 璃奈	104	林 桃子 (日南学園) 24 土橋 明日香
9	那須 由佳 (高鍋農業) 甲斐 あかね	0	上山 千春 (宮崎商業) 25 谷口 愛珠歌
10	金丸 莉奈 (日南振徳) 古澤 理紗	105	浜川 未来 (都城東) 26 福丸 沙矢加
11	金丸 好実 (都城西) 岩崎 あゆみ	1	兒玉 藍 (都城農業) 27 坂元 聖玲奈
12	細川 湖都 (宮崎商業) 甲斐 聖菜	106	高橋 梢 (延岡工業) 28 馬崎 彩乃
13	峯田 みゆき (延岡星雲) 鎌倉 安珠美	107	安藤 由夏 (宮崎西) 29 長友 麗
14	田中 都萌 (都城) 岩切 清香	1	森永 天紀 (延岡) 30 丸岡 早紀
15	岡田 奈歩 (宮崎西) 渡邊 安美	0	日高 令菜 (宮崎大宮) 31 和喜田 理未
16	伊藤 理絵 (延岡商業) 松井 彩加	108	安田 友祈 (都城商業) 32 伊藤 千尋

# 女子ダブルス 【GD2】

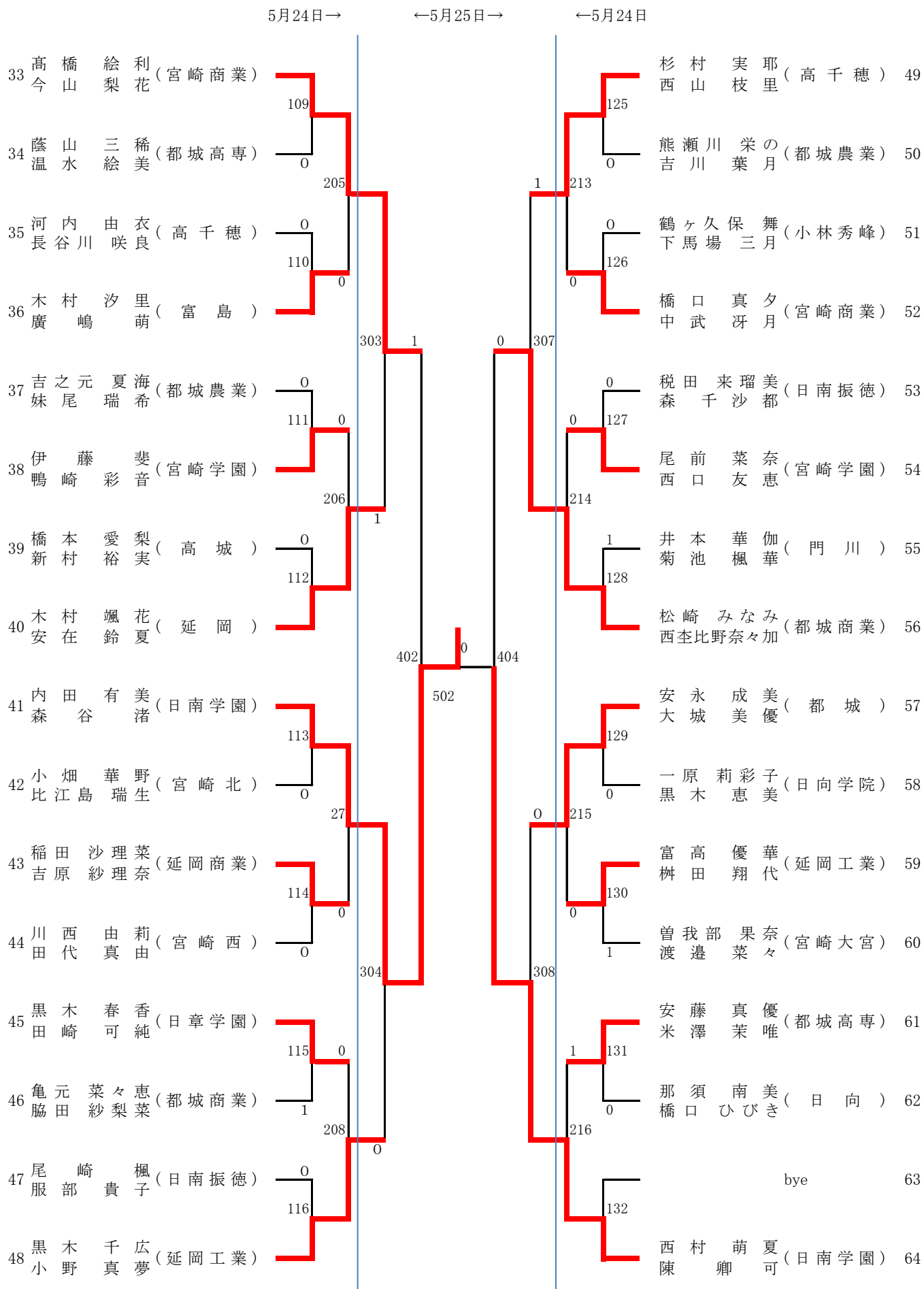

【男子ダブルス】

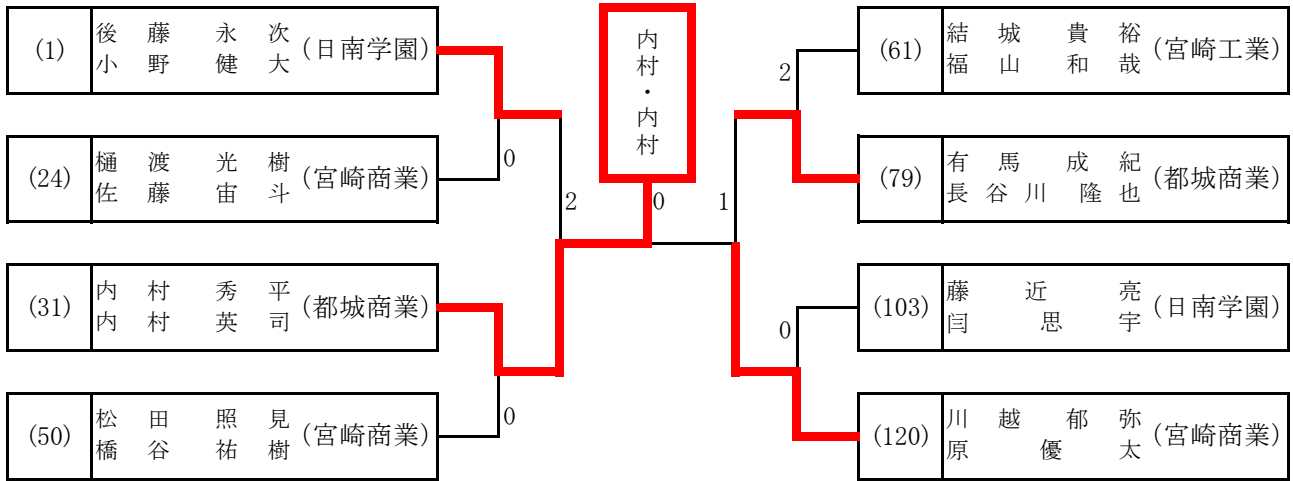

【準決勝】

(1)	後藤永次 (日南学園)	2	12 - 10 5 - 11 11 - 8 9 - 11 2 - 11	3	内村秀平 (都城商業)	(31)
-----	-------------	---	---	---	-------------	------

【決勝】

(31)	内村秀平 (都城商業)	3	11 - 8 11 - 5 11 - 9 -	0	川越郁弥 (宮崎商業)	(120)
------	-------------	---	---------------------------------	---	-------------	-------

【3位決定戦】

(79)	有馬成紀 (都城商業)	1	12 - 10 6 - 11 7 - 11 7 - 11 -	3	川越郁弥 (宮崎商業)	(120)
------	-------------	---	--	---	-------------	-------

【3位決定戦】

(1)	後藤永次 (日南学園)	3	11 - 8 11 - 9 11 - 8 -	0	有馬成紀 (都城商業)	(79)
-----	-------------	---	---------------------------------	---	-------------	------

【女子ダブルス】

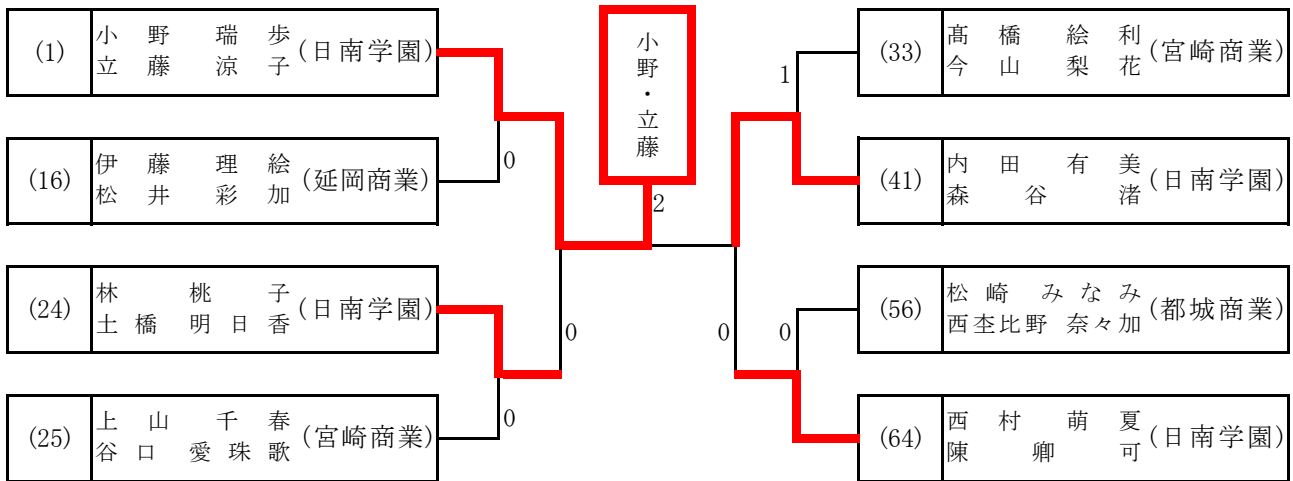

【準決勝】

(1)	小野瑞歩 (日南学園)	3	11 - 3 12 - 10 11 - 3 -	0	林桃子 (日南学園)	(24)
-----	-------------	---	----------------------------------	---	------------	------

【決勝】

(1)	小野瑞歩 (日南学園)	3	11 - 13 5 - 11 11 - 9 12 - 10 11 - 5	2	内田有美渚 (日南学園)	(41)
-----	-------------	---	--	---	--------------	------

【3位決定戦】

(41)	内田有美渚 (日南学園)	3	11 - 8 16 - 14 11 - 9 -	0	西村萌夏 (日南学園)	(64)
------	--------------	---	----------------------------------	---	-------------	------

【3位決定戦】

(24)	林桃子 (日南学園)	1	6 - 11 11 - 7 12 - 14 5 - 11 -	3	西村萌夏 (日南学園)	(64)
------	------------	---	--	---	-------------	------