

# 平成26年度 県新人卓球大会 優勝

## 【学校対抗】

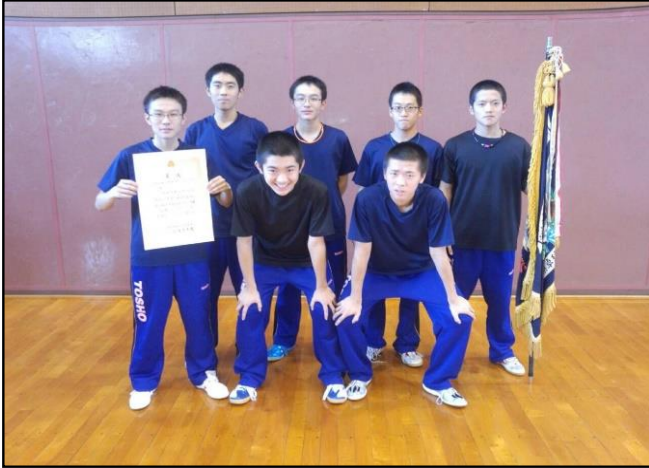

男子優勝:都城商業高校(31年ぶり4回目)



女子優勝:日南学園高校(20年連続22回目)

## 【シングルス】



男子優勝:張 博良(日南学園)



女子優勝:内田 有美(日南学園)

## 【ダブルス】



男子優勝:内村・内村 組 (都城商業)



女子優勝:内田・陳 組 (日南学園)

# 男子学校対抗 予選リーグ 【BT】

Aパート			宮崎商業	西都商業	宮崎農業	勝数	負数	順位
1	①	宮崎商業	/	3	3	2	0	1
2	②	西都商業	0	/	0	0	2	3
3	③	宮崎農業	0	3	/	1	1	2

Bパート			日南学園	都城高専	高鍋農業	勝数	負数	順位
4	①	日南学園	/	3	3	2	0	1
5	②	都城高専	0	/	3	1	1	2
6	③	高鍋農業	1	0	/	0	2	3

Cパート			宮崎工業	都城農業	都城東	勝数	負数	順位
7	①	宮崎工業	/	3	3	2	0	1
8	②	都城農業	1	/	3	1	1	2
9	③	都城東	0	1	/	0	2	3

Dパート			宮崎西	延岡	高城	勝数	負数	順位
10	①	宮崎西	/	1	3	1	1	2
11	②	延岡	3	/	3	2	0	1
12	③	高城	2	0	/	0	2	3

Eパート			都城泉ヶ丘	都城工業	高千穂	勝数	負数	順位
13	①	都城泉ヶ丘	/	1	3	1	1	2
14	②	都城工業	3	/	3	2	0	1
15	③	高千穂	2	1	/	0	2	3

Fパート			延岡工業	小林秀峰	高鍋	勝数	負数	順位
16	①	延岡工業	/	3	3	2	0	1
17	②	小林秀峰	0	/	3	1	1	2
18	③	高鍋	0	1	/	0	2	3

Gパート			都城商業	延岡星雲	宮崎南	勝数	負数	順位
19	①	都城商業	/	3	3	2	0	1
20	②	延岡星雲	0	/	2	0	2	3
21	③	宮崎南	0	3	/	1	1	2

Hパート			都城	日向	都城西	勝数	負数	順位
22	①	都城	/	3	3	2	0	1
23	②	日向	1	/	3	1	1	2
24	③	都城西	0	2	/	0	2	3

Iパート			佐土原	日向学院	宮崎大宮	勝数	負数	順位
25	①	佐土原	/	3	2	1	1	2
26	②	日向学院	2	/	0	0	2	3
27	③	宮崎大宮	3	3	/	2	0	1

Jパート			日向工業	日南振徳	宮崎学園	勝数	負数	順位
28	①	日向工業	/	2	1	0	2	3
29	②	日南振徳	3	/	1	1	1	2
30	③	宮崎学園	3	3	/	2	0	1

# 男子学校対抗決勝トーナメント 【BT】

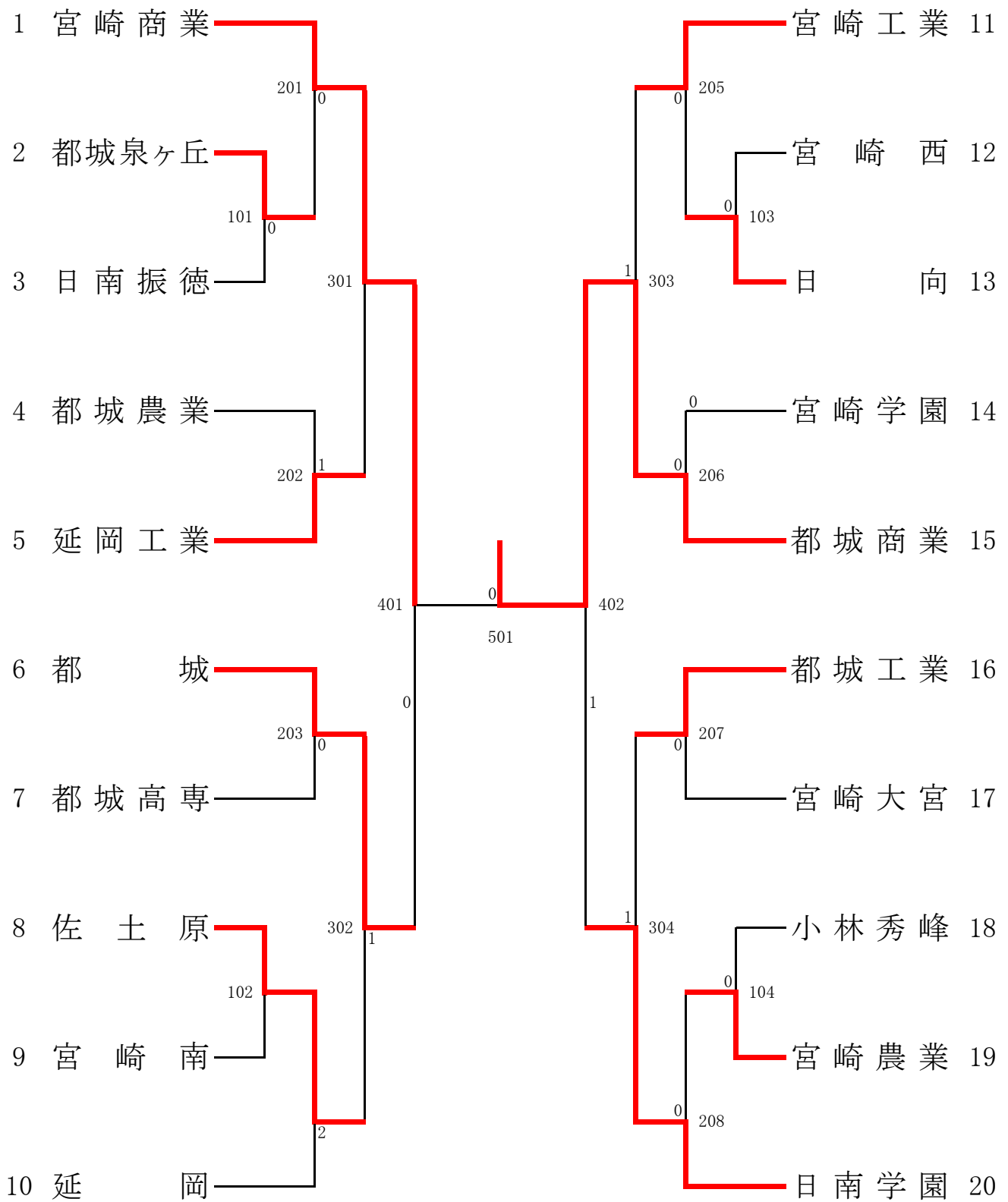

# 女子学校対抗 予選リーグ 【GT】

Aパート			日南学園	高千穂	宮崎学園	勝数	負数	順位
1	①	日南学園	/	3	3	2	0	1
2	②	高千穂	0	/	3	1	1	2
3	③	宮崎学園	0	2	/	0	2	3

Bパート			宮崎商業	延岡商業	延岡	勝数	負数	順位
4	①	宮崎商業	/	3	1	1	1	2
5	②	延岡商業	1	/	0	0	2	3
6	③	延岡	3	3	/	2	0	1

Cパート			延岡工業	宮崎西	都城高専	勝数	負数	順位
7	①	延岡工業	/	3	3	2	0	1
8	②	宮崎西	0	/	1	0	2	3
9	③	都城高専	0	3	/	1	1	2

Dパート			都城	都城商業	日南振徳	日向学院	勝数	負数	順位
10	①	都城	/	3	3	3	3	0	1
11	②	都城商業	2	/	3	3	2	1	2
12	③	日南振徳	0	0	/	0	0	3	4
13	④	日向学院	1	0	3	/	1	2	3

# 女子学校対抗決勝トーナメント 【GT】

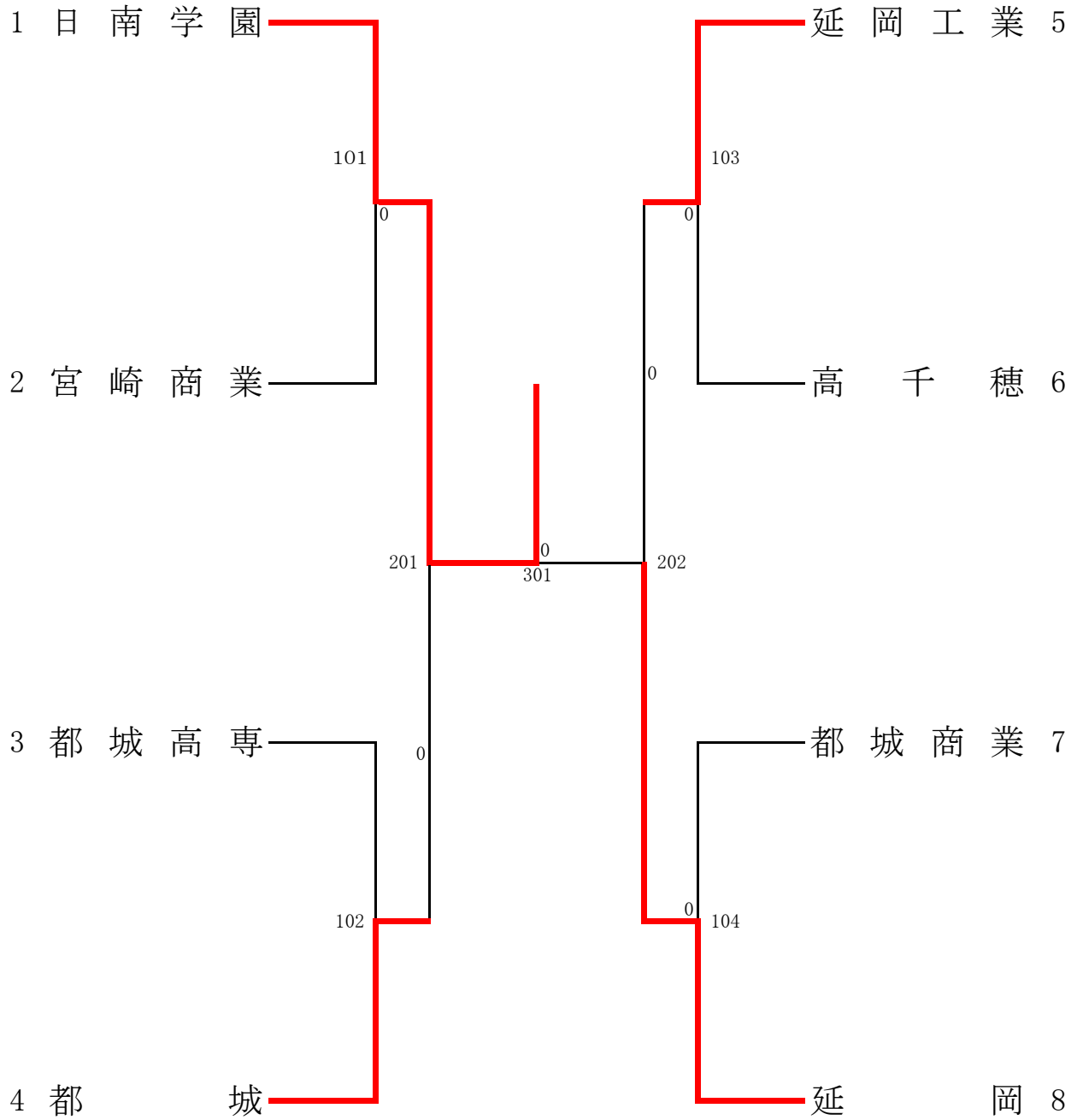

【男子シングルス】

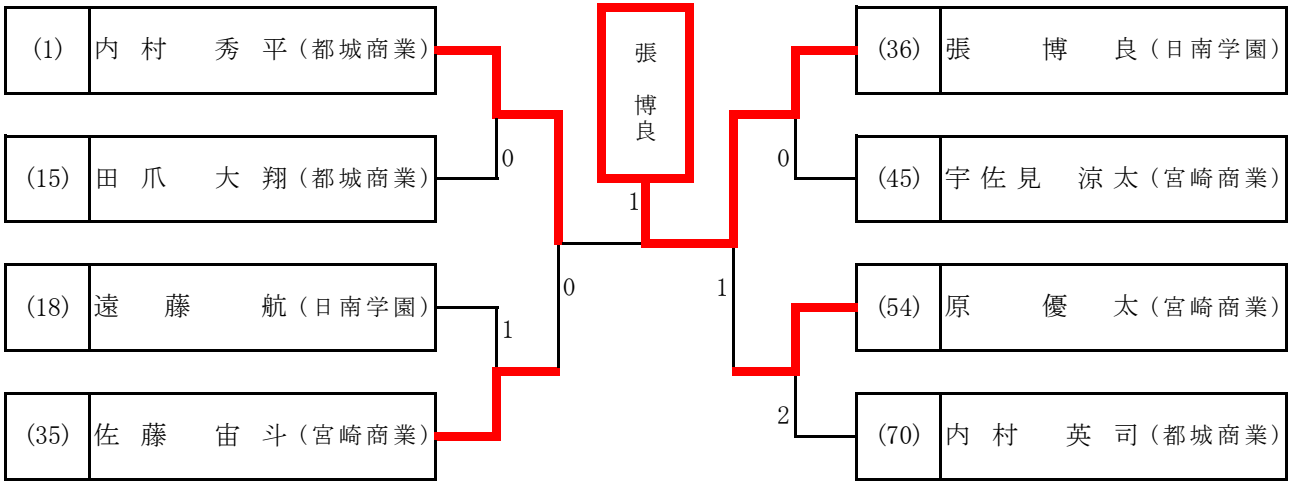

【準決勝】

(1)	内村秀平 (都城商業)	3	11 - 8 11 - 8 11 - 6	0	佐藤宙斗 (宮崎商業)	(35)
-----	-------------	---	----------------------------	---	-------------	------

【決勝】

(1)	内村秀平 (都城商業)	1	9 - 11 10 - 12 11 - 6 8 - 11	3	張博良 (日南学園)	(36)
-----	-------------	---	---------------------------------------	---	------------	------

(36)	張博良 (日南学園)	3	11 - 7 11 - 7 8 - 11 11 - 7	1	原優太 (宮崎商業)	(54)
------	------------	---	--------------------------------------	---	------------	------

【女子シングルス】

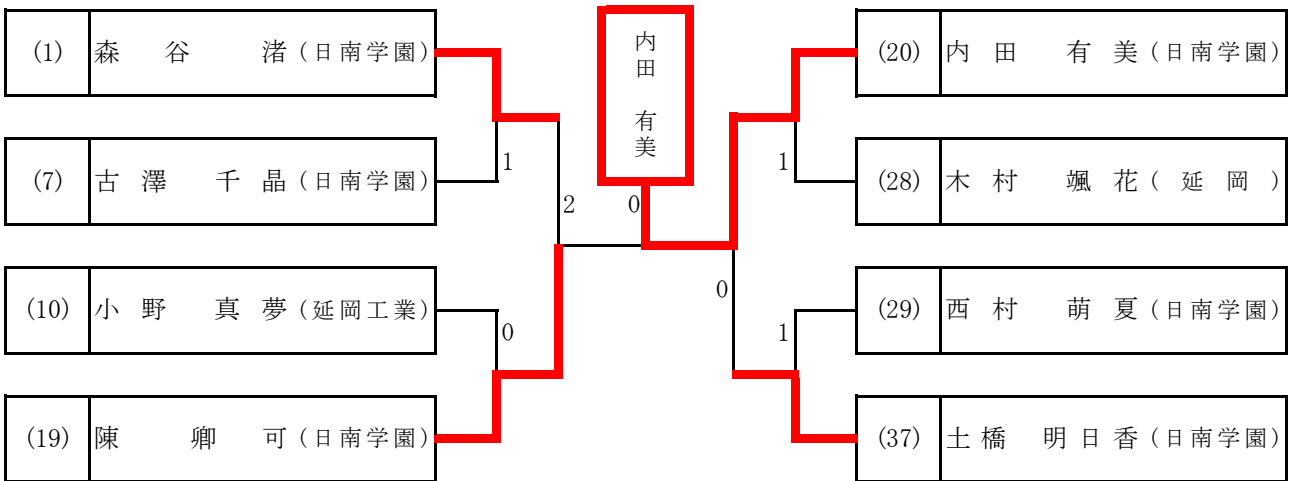

【準決勝】

(1)	森谷渚 (日南学園)	2	9 - 11 11 - 8 11 - 6 9 - 11 9 - 11	3	陳卿可 (日南学園)	(19)
-----	------------	---	------------------------------------------------	---	------------	------

【決勝】

(19)	陳卿可 (日南学園)	0	10 - 12 7 - 11 8 - 11	3	内田有美 (日南学園)	(20)
------	------------	---	-----------------------------	---	-------------	------

(20)	内田有美 (日南学園)	3	11 - 5 11 - 8 11 - 5	0	土橋明日香 (日南学園)	(37)
------	-------------	---	----------------------------	---	--------------	------

# 男子シングルス 【BS1】

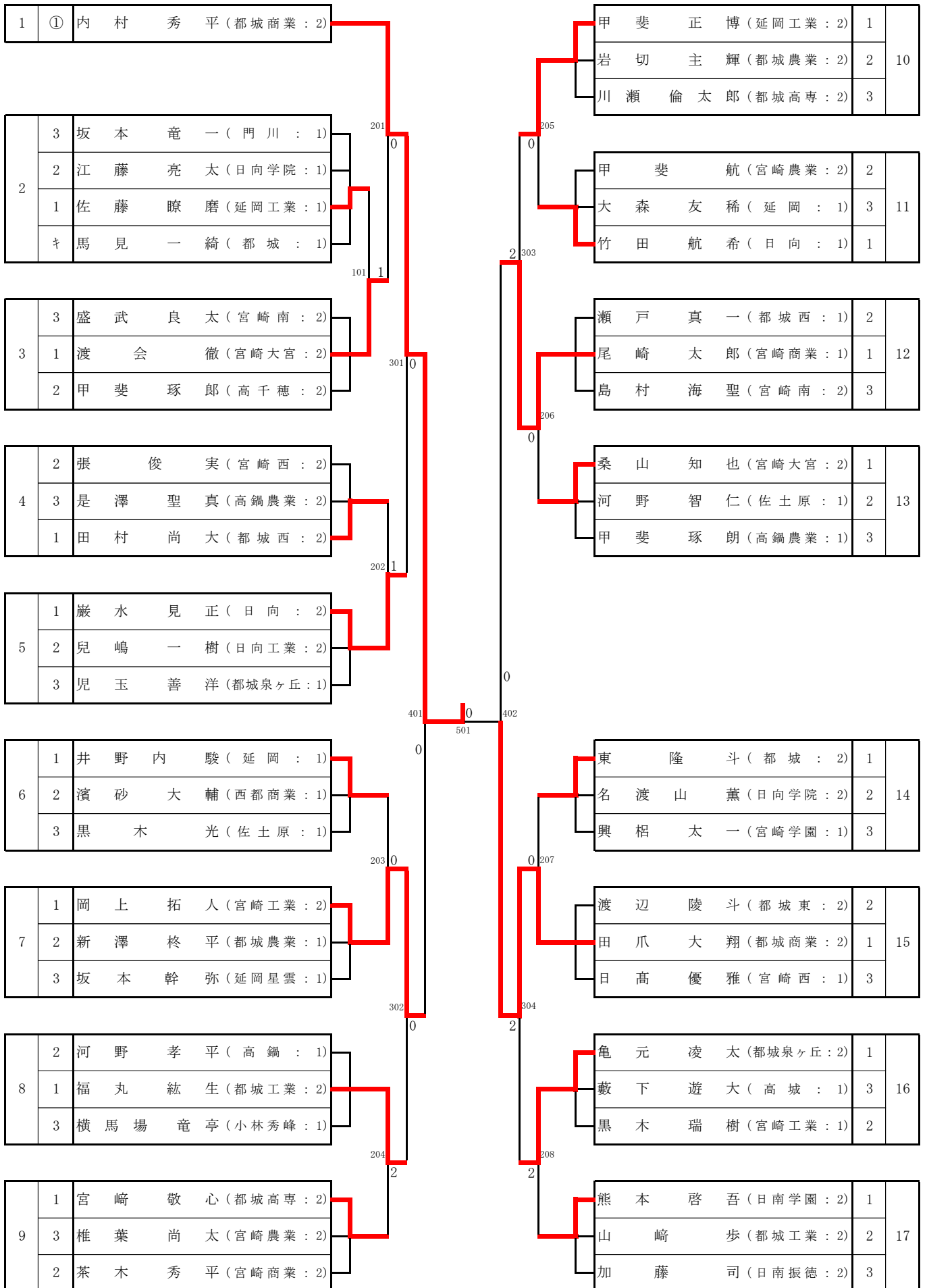







# 男子シングルス 【BS4】

54	1	原 優 太 (宮崎商業 : 2)	225	0	229	1	早 川 洸 希 (延岡工業 : 2)	62		
	3	工 藤 亮 汰 (延岡星雲 : 1)				3	竹 山 史 也 (高鍋農業 : 1)			
	2	松 本 帝 尊 (宮崎西 : 2)				2	長 尾 敦 也 (佐土原 : 2)			
55	2	佐 藤 和 明 (高千穂 : 1)	313	0	1	2	吉 田 耕 輔 (延岡星雲 : 2)	63		
	1	豊 田 彬 伸 (佐土原 : 2)				3	加 藤 大 雅 (日向学院 : 1)			
	3	金 丸 冬 暉 (都城農業 : 1)				1	上 村 優 太 (宮崎工業 : 1)			
56	1	平 雄 介 (都城泉ヶ丘 : 1)	226	0	1	2	出 水 健 也 (都城農業 : 1)	64		
	2	鈴 木 康 太 (日向学院 : 1)				3	北 郷 幸 久 (都城工業 : 2)			
	3	相 澤 則 元 (日南学園 : 2)				1	白 土 雄 大 (宮崎商業 : 1)			
57	2	平 川 巧 (都城工業 : 2)	407	0	1	2	古 賀 裕 斗 (宮崎西 : 2)	65		
	3	高 原 駆 (高城 : 1)				3	折 増 郁 哉 (都城泉ヶ丘 : 1)			
	1	大 迫 靖 也 (都城商業 : 1)				1	矢 野 浩 平 (宮崎学園 : 2)			
58	1	野 邊 隆 馬 (都城高専 : 2)	227	1	2	1	島 本 涼 太 郎 (宮崎南 : 2)	66		
	3	長 渡 裕 大 (日向 : 1)				3	鶴 田 瑠 (都城東 : 2)			
	2	安 藤 博 哉 (延岡工業 : 1)				2	福 留 隆 寛 (延岡 : 2)			
59	2	高 村 勇 気 (延岡 : 2)	314	1	2	3	藤 井 亮 成 (日南振徳 : 2)	67		
	1	新 地 捷 貴 (都城 : 1)				1	是 澤 省 吾 (宮崎大宮 : 2)			
	3	税 田 勝 風 (高鍋農業 : 2)				2	脇 村 英 長 (小林秀峰 : 1)			
60	1	勝 山 稜 太 (都城西 : 1)	228	0	2	1	黒 木 佑 真 (日向 : 2)	68		
	3	黒 木 虎 雅 (日向工業 : 2)				2	吉 原 聖 人 (都城西 : 1)			
	2	高 野 壮 太 郎 (宮崎南 : 2)				3	荒 木 春 真 (高鍋 : 1)			
61	1	溝 口 彬 斗 (宮崎工業 : 2)	232	0	2	3	後 藤 大 喜 (本庄 : 2)	69		
	3	多 田 羅 裕 也 (西都商業 : 2)				1	清 水 開 斗 (宮崎農業 : 1)			
	2	日 高 風 海 斗 (宮崎大宮 : 1)				2	向 井 喜 広 (都城高専 : 1)			
								232	1	70
								①		内 村 英 司 (都城商業 : 1)

# 女子シングルス 【GS1】

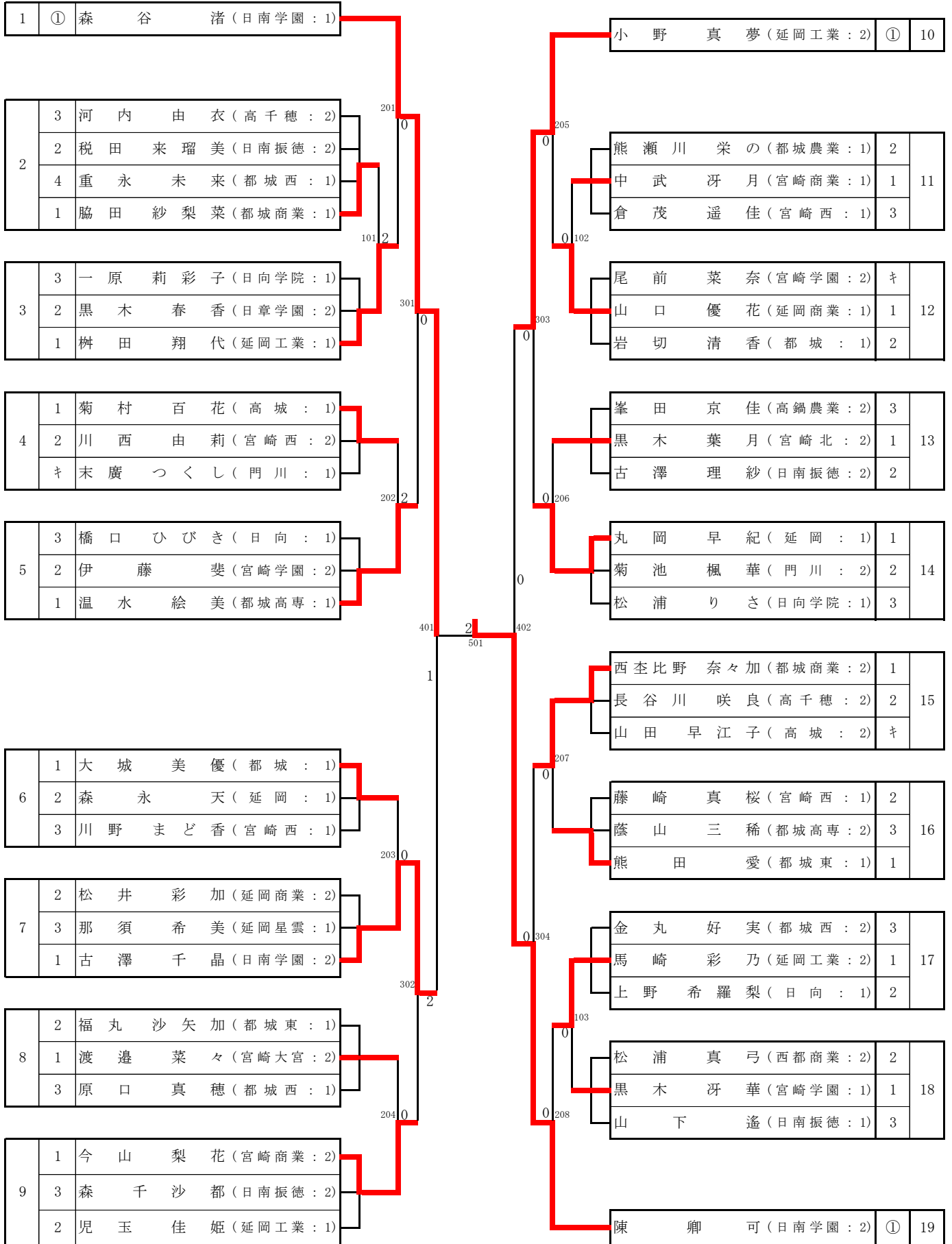



【男子ダブルス】

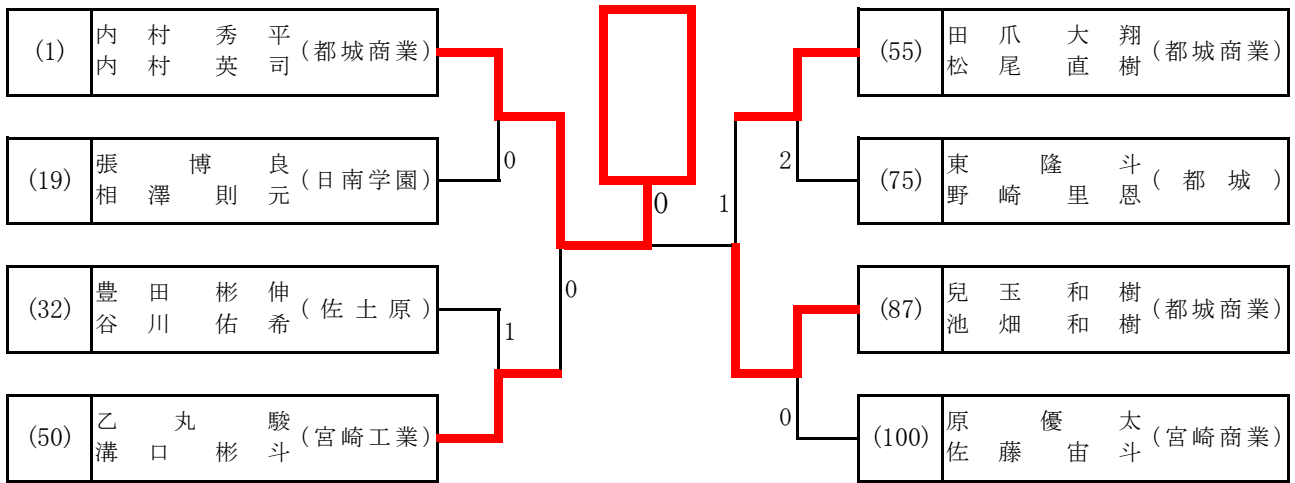

【準決勝】

(1)	内村秀平 内村英司 (都城商業)	11 - 5	乙丸駿 溝口彬斗 (宮崎工業)	(50)
		11 - 9		
		3 11 - 5 0		
		-		
		-		

【決勝】

(1)	内村秀平 内村英司 (都城商業)	11 - 6	兒玉和樹 池畑和樹 (都城商業)	(87)
		11 - 6		
		3 11 - 4 0		
		-		
		-		

(55)	田爪大翔 松尾直樹 (都城商業)	3 - 11	兒玉和樹 池畑和樹 (都城商業)	(87)
		11 - 8		
		1 5 - 11 3		
		5 - 11		
		-		

【女子ダブルス】

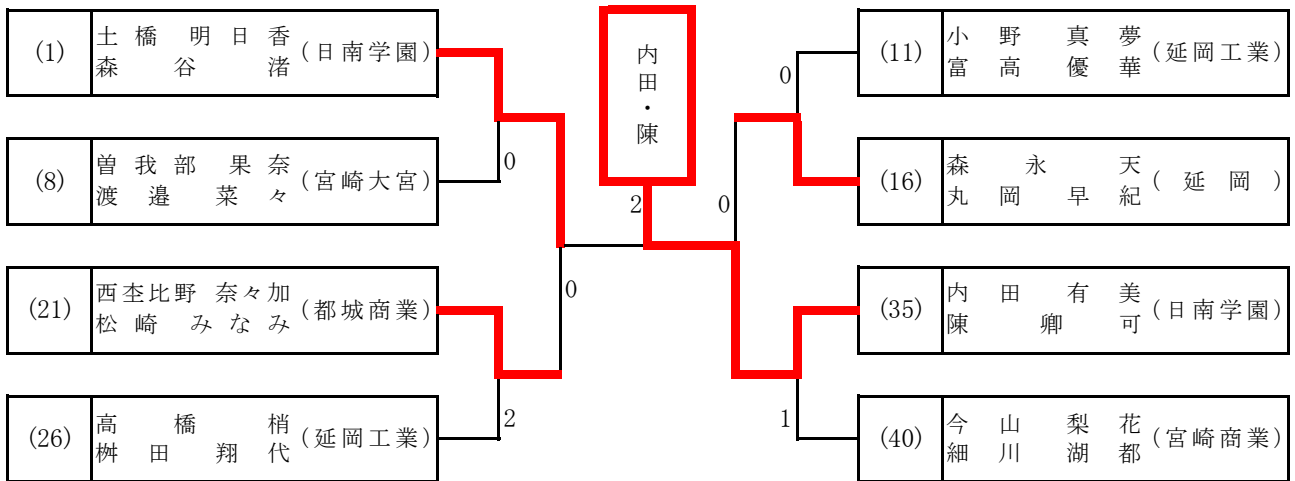

【準決勝】

(1)	土橋明日香 森谷渚 (日南学園)	11 - 5	西奈比野奈々加 松崎みなみ (都城商業)	(21)
		11 - 3		
		3 11 - 7 0		
		-		
		-		

【決勝】

(1)	土橋明日香 森谷渚 (日南学園)	11 - 9	内田有美 陳卿 (日南学園)	(35)
		10 - 12		
		2 12 - 10 3		
		8 - 11		
		8 - 11		

(16)	森永天紀 丸岡早紀 (延岡)	7 - 11	内田有美 陳卿 (日南学園)	(35)
		4 - 11		
		0 7 - 11 3		
		-		
		-		

# 男子ダブルス 【BD 1】

1	内村 秀平 (都城商業)	201	0	301	0	403	0	502	0	601	0	209	2	110	古賀 裕斗 (宮崎西)	26
2	内村 英司 (都城商業)	101	0	102	2	103	0	104	0	105	1	106	0	107	甲斐 琢真 (高千穂)	27
3	三浦 智之 (高城)	202	1	203	2	204	1	205	1	206	0	207	0	208	吉村 康介 (都城工業)	28
4	渡辺 裕大 (日向)	302	2	303	2	304	0	305	2	306	2	307	2	308	村窪 啓斗 (都城工業)	28
5	竹田 航希 (日向)	401	0	402	1	403	0	404	0	404	0	404	0	404	新村 悠人 (都城東)	29
6	藤澤 志郎 (高鍋農業)	501	0	501	0	501	0	501	0	501	0	501	0	501	村元 晃樹 (都城東)	29
7	是藤 聖真 (高鍋農業)	601	0	601	0	601	0	601	0	601	0	601	0	601	矢北 泰喜 (延岡工業)	30
8	神ノ川 喬伍 (日向学院)	701	0	701	0	701	0	701	0	701	0	701	0	701	早川 洸希 (延岡工業)	30
9	鈴木 康太 (日向学院)	801	0	801	0	801	0	801	0	801	0	801	0	801	神崎 有輝 (宮崎農業)	31
10	宮本 拓磨 (延岡工業)	901	0	901	0	901	0	901	0	901	0	901	0	901	甲斐 斐航 (宮崎農業)	31
11	山口 拓平 (延岡工業)	1001	0	1001	0	1001	0	1001	0	1001	0	1001	0	1001	豊田 彬伸 (佐土原)	32
12	後藤 大喜 (本庄)	1101	0	1101	0	1101	0	1101	0	1101	0	1101	0	1101	山田 鈴明 (日向学院)	33
13	生藤 大悠 (本庄)	1201	0	1201	0	1201	0	1201	0	1201	0	1201	0	1201	日高 安朗 (日向学院)	33
14	瀬戸 真一 (都城西)	1301	0	1301	0	1301	0	1301	0	1301	0	1301	0	1301	川越 琳太 (延岡)	34
15	岩井 真照 (都城西)	1401	0	1401	0	1401	0	1401	0	1401	0	1401	0	1401	夏田 海登 (延岡)	34
16	児嶋 一樹 (日向工業)	1501	0	1501	0	1501	0	1501	0	1501	0	1501	0	1501	田村 尚大 (都城西)	35
17	黒木 一虎 (日向工業)	1601	0	1601	0	1601	0	1601	0	1601	0	1601	0	1601	山下 隼平 (都城西)	35
18	和田 陽生 (宮崎大宮)	1701	0	1701	0	1701	0	1701	0	1701	0	1701	0	1701	河野 直哉 (高鍋農業)	36
19	和田 風海 (宮崎大宮)	1801	0	1801	0	1801	0	1801	0	1801	0	1801	0	1801	竹山 史也 (高鍋農業)	36
20	伊藤 風汰 (宮崎工業)	1901	0	1901	0	1901	0	1901	0	1901	0	1901	0	1901	宇佐見 涼太 (宮崎商業)	37
21	児玉 将吾 (宮崎工業)	2001	0	2001	0	2001	0	2001	0	2001	0	2001	0	2001	尾崎 太郎 (宮崎商業)	37
22	小田 優人 (門川)	2101	0	2101	0	2101	0	2101	0	2101	0	2101	0	2101	出水 健也 (都城農業)	38
23	坂本 優竜 (門川)	2201	0	2201	0	2201	0	2201	0	2201	0	2201	0	2201	出水 直也 (都城農業)	38
24	宮崎 敬心 (都城高専)	2301	0	2301	0	2301	0	2301	0	2301	0	2301	0	2301	福永 和也 (小林秀峰)	39
25	河野 夏輝 (都城高専)	2401	0	2401	0	2401	0	2401	0	2401	0	2401	0	2401	井上 義之 (西都商業)	40
26	福丸 紘生 (都城工業)	2501	0	2501	0	2501	0	2501	0	2501	0	2501	0	2501	濱上 大輔 (西都商業)	40
27	福平 川生巧 (都城工業)	2601	0	2601	0	2601	0	2601	0	2601	0	2601	0	2601	田野 晟健 (日向)	41
28	永田 怜也 (佐土原)	2701	0	2701	0	2701	0	2701	0	2701	0	2701	0	2701	河野 健也 (日向)	41
29	尾敦 敦也 (佐土原)	2801	0	2801	0	2801	0	2801	0	2801	0	2801	0	2801	水崎 賢人 (宮崎大宮)	42
30	田中 走磨 (日南振徳)	2901	0	2901	0	2901	0	2901	0	2901	0	2901	0	2901	土井 丸聖雅 (都城)	43
31	藤井 亮成 (日南振徳)	3001	0	3001	0	3001	0	3001	0	3001	0	3001	0	3001	新地 捷貴 (都城)	43
32	金丸 冬暉 (都城農業)	3101	0	3101	0	3101	0	3101	0	3101	0	3101	0	3101	川越 陽佑 (宮崎南)	44
33	中田 和秀 (都城農業)	3201	0	3201	0	3201	0	3201	0	3201	0	3201	0	3201	盛武 良太 (宮崎南)	44
34	荒木 春真 (高鍋)	3301	0	3301	0	3301	0	3301	0	3301	0	3301	0	3301	園 翼汰 (小林秀峰)	45
35	河野 春孝 (高鍋)	3401	0	3401	0	3401	0	3401	0	3401	0	3401	0	3401	後藤 浩汰 (小林秀峰)	45
36	張博 良 (日南学園)	3501	0	3501	0	3501	0	3501	0	3501	0	3501	0	3501	斐葉 智大 (宮崎農業)	46
37	相澤 則元 (日南学園)	3601	0	3601	0	3601	0	3601	0	3601	0	3601	0	3601	椎尚 大 (宮崎農業)	46
38	園 翼汰 (小林秀峰)	3701	0	3701	0	3701	0	3701	0	3701	0	3701	0	3701	福山 隆寛 (延岡)	47
39	後藤 浩汰 (小林秀峰)	3801	0	3801	0	3801	0	3801	0	3801	0	3801	0	3801	留本 隆和 (延岡)	47
40	斐葉 智大 (宮崎農業)	3901	0	3901	0	3901	0	3901	0	3901	0	3901	0	3901	原 佑斗 (都城)	48
41	椎尚 大 (宮崎農業)	4001	0	4001	0	4001	0	4001	0	4001	0	4001	0	4001	木佐 貫駿 (都城)	48
42	福山 隆寛 (延岡)	4101	0	4101	0	4101	0	4101	0	4101	0	4101	0	4101	内村 内村 (宮崎西)	49
43	留本 隆和 (延岡)	4201	0	4201	0	4201	0	4201	0	4201	0	4201	0	4201	内村 内村 (宮崎西)	49
44	原 佑斗 (都城)	4301	0	4301	0	4301	0	4301	0	4301	0	4301	0	4301	内村 内村 (宮崎西)	49
45	木佐 貫駿 (都城)	4401	0	4401	0	4401	0	4401	0	4401	0	4401	0	4401	内村 内村 (宮崎西)	49
46	内村 帝尊 (宮崎西)	4501	0	4501	0	4501	0	4501	0	4501	0	4501	0	4501	内村 内村 (宮崎西)	49
47	河部 丈司 (宮崎西)	4601	0	4601	0	4601	0	4601	0	4601	0	4601	0	4601	内村 内村 (宮崎西)	49
48	林 陸人 (都城泉ヶ丘)	4701	0	4701	0	4701	0	4701	0	4701	0	4701	0	4701	内村 内村 (宮崎西)	49
49	陸人 介 (都城泉ヶ丘)	4801	0	4801	0	4801	0	4801	0	4801	0	4801	0	4801	内村 内村 (宮崎西)	49
50	雄介 介 (都城泉ヶ丘)	4901	0	4901	0	4901	0	4901	0	4901	0	4901	0	4901	内村 内村 (宮崎西)	49



# 女子ダブルス 【GD1】

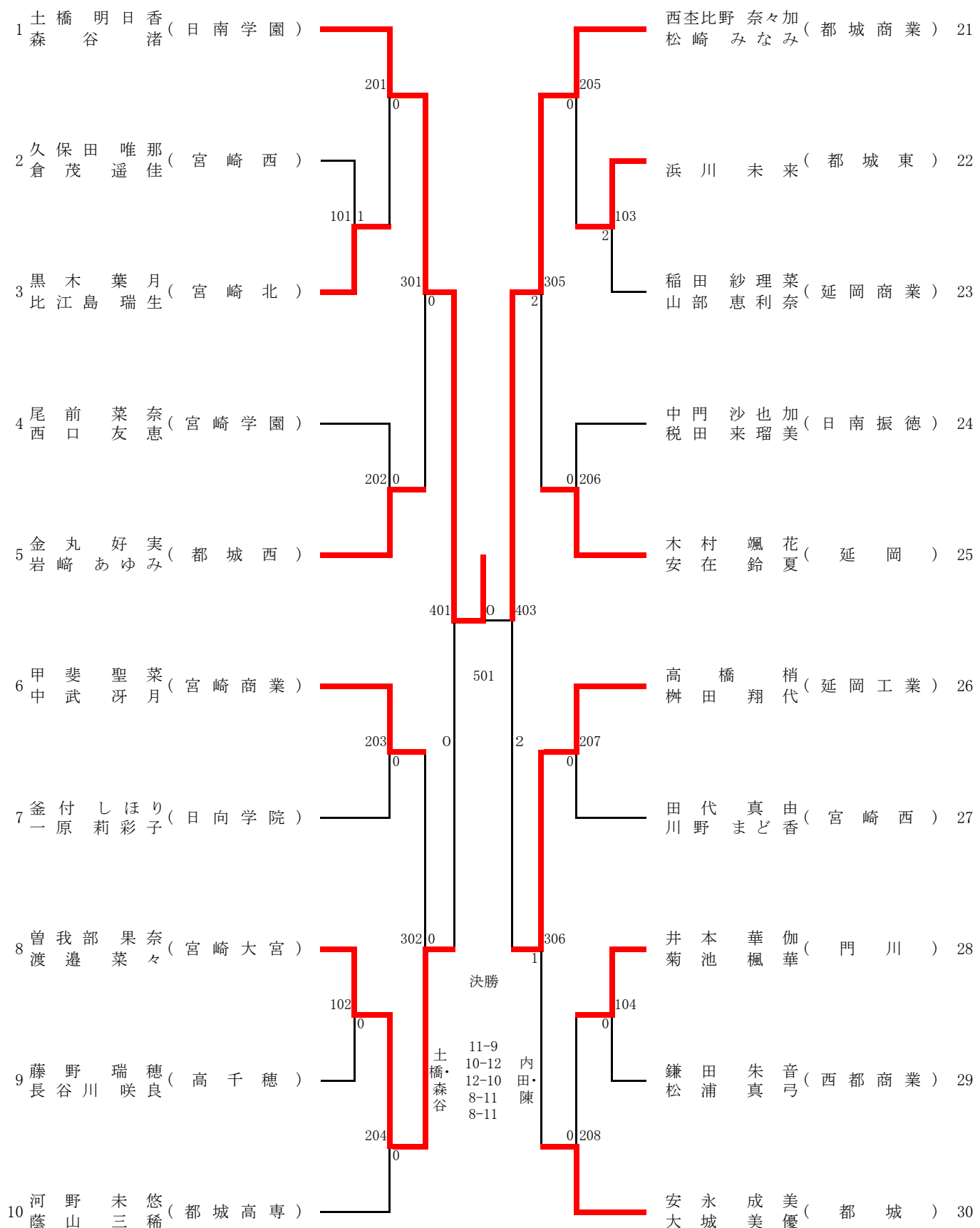



# 女子ダブルス 【GD2】

