

平成20年度

第35回 宮崎県高等学校総合体育大会

第61回卓球競技大会

兼全国高等学校卓球選手権大会宮崎県予選会
兼全九州高等学校体育大会卓球競技会宮崎県予選会

期 日：5月31日(土)～6月3日(火)

会 場：宮 崎 市 総 合 体 育 館

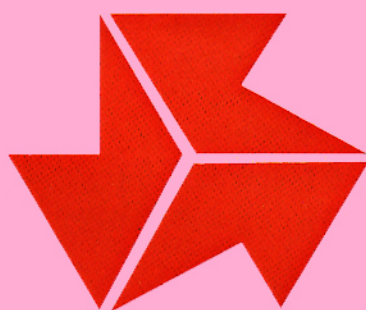

主 催	宮 崎 県 高 等 学 校 体 育 連 盟 宮 崎 県 教 育 委 員 会
主 管	宮崎県高等学校体育連盟卓球専門部
後 援	宮崎県体育協会・宮崎県卓球協会

平成20年度 県高校総体 卓球競技優勝

【学校対抗】



男子優勝:宮崎商業高校(2年ぶり4回目)



女子優勝:日南学園高校(15年連続18回目)

【シングルス】



男子優勝:津曲 義隆(宮崎商業)



女子優勝:刘 莉 莎(日南学園)

【ダブルス】



男子優勝:津曲・渡邊 組 (宮崎商業)



女子優勝:北川・刘 組 (日南学園)

【男子学校対抗 決勝リーグ】

	学校名	宮崎商業	都城	都城商業	宮崎工業	勝	敗	順位
A	宮崎商業		3-0	3-0	3-1	3	0	1
B	都城	0-3		0-3	1-3	0	3	4
C	都城商業	0-3	3-0		0-3	1	2	3
D	宮崎工業	1-3	3-1	3-0		2	1	2

【女子学校対抗 決勝リーグ】

	学校名	日南学園	延岡	都城商業	宮崎商業	勝	敗	順位
A	日南学園		3-0	3-1	3-1	3	0	1
B	延岡	0-3		3-2	3-2	2	1	2
C	都城商業	1-3	2-3		2-3	0	3	4
D	宮崎商業	1-3	2-3	3-2		1	2	3

男子学校対抗
【BT】

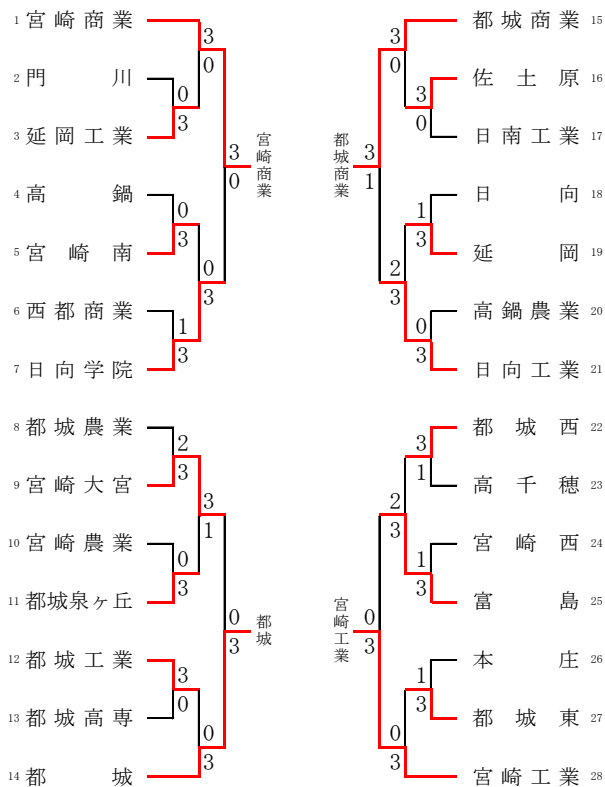

女子学校対抗
【GT】

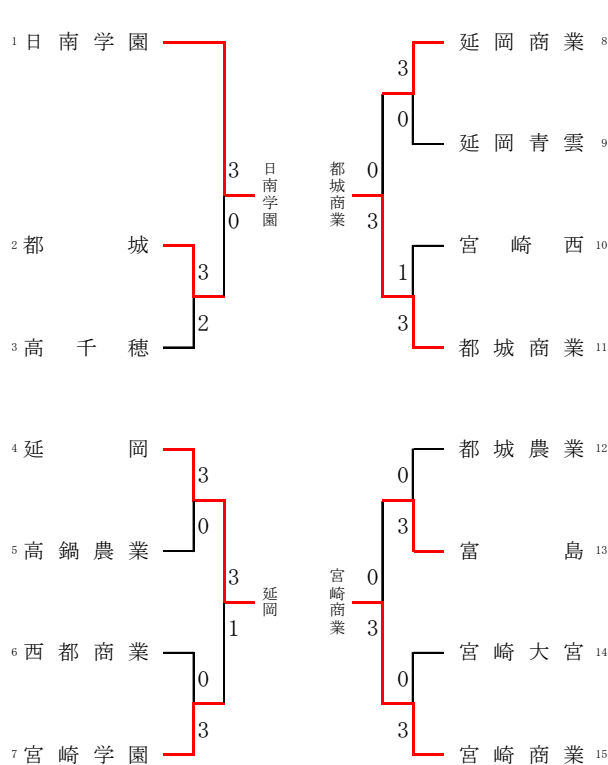

【男子シングルス順位決定戦】

<<1・2位決定戦>>

A1	津 曲 義 隆 (宮崎商業)	3	11 - 8 8 - 11 11 - 2 12 - 10 -	1	楠 田 健 二 (宮崎商業)	B1
----	-------------------	---	--	---	-------------------	----

<<3・4位決定戦>>

A2	何 金 涛 (日南学園)	3	11 - 7 11 - 9 11 - 7 - -	0	川 越 丈 輝 (宮崎商業)	B2
----	-----------------	---	--------------------------------------	---	-------------------	----

<<5・6位決定戦>>

A3	上 岡 紘 彰 (宮崎商業)	2	11 - 5 7 - 11 6 - 11 11 - 7 9 - 11	3	沖 田 壮 平 (宮崎商業)	B3
----	-------------------	---	--	---	-------------------	----

<<7・8位決定戦>>

A4	長 友 駿 佑 (都城商業)	0	8 - 11 8 - 11 6 - 11 - -	3	上 之 原 宏 (宮崎商業)	B4
----	-------------------	---	--------------------------------------	---	-------------------	----

<<最終順位>>

優勝

津 曲 義 隆 (宮崎商業)

第5位

沖 田 壮 平 (宮崎商業)

第2位

楠 田 健 二 (宮崎商業)

第6位

上 岡 紘 彰 (宮崎商業)

第3位

何 金 涛 (日南学園)

第7位

上 之 原 宏 (宮崎商業)

第4位

川 越 丈 輝 (宮崎商業)

第8位

長 友 駿 佑 (都城商業)

【女子シングルス順位決定戦】

<<1・2位決定戦>>

A1	刘 莉 莎 (日南学園)	3	15 - 13 11 - 3 11 - 5 -	0	深野 紗貴子 (日南学園)	B1
----	-----------------	---	----------------------------------	---	------------------	----

<<3・4位決定戦>>

A2	北川 真央 (日南学園)	2	11 - 2 5 - 11 11 - 9 9 - 11 9 - 11	3	宮越 紫織 (宮崎商業)	B2
----	-----------------	---	--	---	-----------------	----

<<5・6位決定戦>>

A3	佐藤 也実 (宮崎商業)	1	11 - 9 9 - 11 10 - 12 6 - 11 -	3	重信 有里恵 (都城商業)	B3
----	-----------------	---	--	---	------------------	----

<<7・8位決定戦>>

A4	坂元 陽子 (日南学園)	3	11 - 8 11 - 7 5 - 11 5 - 11 11 - 6	2	清 美里 (日南学園)	B4
----	-----------------	---	--	---	----------------	----

<<最終順位>>

優勝

刘 莉 莎 (日南学園)

第5位

重信 有里恵 (都城商業)

第2位

深野 紗貴子 (日南学園)

第6位

佐藤 也実 (宮崎商業)

第3位

宮越 紫織 (宮崎商業)

第7位

坂元 陽子 (日南学園)

第4位

北川 真央 (日南学園)

第8位

清 美里 (日南学園)

【男子学校対抗 決勝リーグ】

A	選手名	何 金 涛	津 曲 義 隆	上 岡 紘 彰	長 友 駿 佑	勝	負	順位
1	何 金 涛 (日南学園)		8 - 11 15 - 17 1 14 - 12 3 6 - 11 -	11 - 9 11 - 8 3 10 - 12 1 11 - 7 -	11 - 3 11 - 8 3 16 - 14 0 -	2	1	2
2	津 曲 義 隆 (宮崎商業)	11 - 8 17 - 15 3 12 - 14 1 11 - 6 -		11 - 5 11 - 9 3 11 - 4 0 - -	9 - 11 11 - 9 3 11 - 9 1 11 - 7 -	3	0	1
3	上 岡 紘 彰 (宮崎商業)	9 - 11 8 - 11 1 12 - 10 3 7 - 11 -	5 - 11 9 - 11 0 4 - 11 3 - -		11 - 5 11 - 8 3 11 - 4 0 - -	1	2	3
4	長 友 駿 佑 (都城商業)	3 - 11 8 - 11 0 14 - 16 3 - -	11 - 9 9 - 11 1 9 - 11 3 7 - 11 -	5 - 11 8 - 11 0 4 - 11 3 - -		0	3	4

B	選手名	川 越 丈 輝	上 之 原 宏	沖 田 壮 平	楠 田 健 二	勝	負	順位
1	川 越 丈 輝 (宮崎商業)		14 - 12 11 - 13 3 11 - 9 1 11 - 8 -	11 - 6 6 - 11 3 11 - 9 2 8 - 11 11 - 9	9 - 11 7 - 11 1 11 - 4 3 7 - 11 -	2	1	2
2	上 之 原 宏 (宮崎商業)	12 - 14 13 - 11 1 9 - 11 3 8 - 11 -		9 - 11 7 - 11 0 11 - 8 3 11 - 9 11 - 13	7 - 11 9 - 11 1 11 - 9 3 7 - 11 -	0	3	4
3	沖 田 壮 平 (宮崎商業)	6 - 11 11 - 6 2 9 - 11 3 11 - 8 9 - 11	11 - 9 11 - 7 3 8 - 11 1 9 - 11 13 - 11		11 - 2 6 - 11 2 11 - 5 3 7 - 11 7 - 11	1	2	3
4	楠 田 健 二 (宮崎商業)	11 - 9 11 - 7 3 4 - 11 1 11 - 7 -	11 - 7 11 - 9 3 9 - 11 1 11 - 7 -	2 - 11 11 - 6 3 5 - 11 2 11 - 7 11 - 7		3	0	1

【女子学校対抗 決勝リーグ】

A	選手名	北川 真央	佐藤 也実	刘 莉莎	坂元 陽子	勝	負	順位
1	北川 真央 (日南学園)		11 - 9 11 - 8 3 11 - 7 0 - -	4 - 11 7 - 11 0 2 - 11 3 - -	11 - 3 11 - 6 3 6 - 11 1 11 - 6 -	2	1	2
2	佐藤 也実 (宮崎商業)	9 - 11 8 - 11 0 7 - 11 3 - -		0 - 11 3 - 11 0 0 - 11 3 - -	11 - 8 16 - 14 3 6 - 11 2 9 - 11 11 - 9	1	2	3
3	刘 莉莎 (日南学園)	11 - 4 11 - 7 3 11 - 2 0 - -	11 - 0 11 - 3 3 11 - 0 0 - -		11 - 2 11 - 3 3 11 - 4 0 - -	3	0	1
4	坂元 陽子 (日南学園)	3 - 11 6 - 11 1 11 - 6 3 6 - 11 -	8 - 11 14 - 16 2 11 - 6 3 11 - 9 9 - 11	2 - 11 3 - 11 0 4 - 11 3 - -		0	3	4

B	選手名	重信 有里恵	深野 紗貴子	宮越 紫織	清 美里	勝	負	順位
1	重信 有里恵 (都城商業)		7 - 11 13 - 15 0 9 - 11 3 - -	14 - 12 13 - 15 3 11 - 9 1 11 - 9 -	13 - 11 11 - 7 3 9 - 11 1 11 - 4 -	2	1	3
2	深野 紗貴子 (日南学園)	11 - 7 15 - 13 3 11 - 9 0 - -		14 - 12 10 - 12 1 7 - 11 3 4 - 11 -	11 - 4 8 - 11 3 15 - 13 1 11 - 9 -	2	1	1
3	宮越 紫織 (宮崎商業)	12 - 14 15 - 13 1 9 - 11 3 9 - 11 -	12 - 14 12 - 10 3 11 - 7 1 11 - 4 -		11 - 7 11 - 9 3 11 - 5 1 - -	2	1	2
4	清 美里 (日南学園)	11 - 3 7 - 11 1 11 - 9 3 4 - 11 -	4 - 11 11 - 8 1 13 - 15 3 9 - 11 -	7 - 11 9 - 11 0 5 - 11 3 - -		0	3	4

男子シングルス

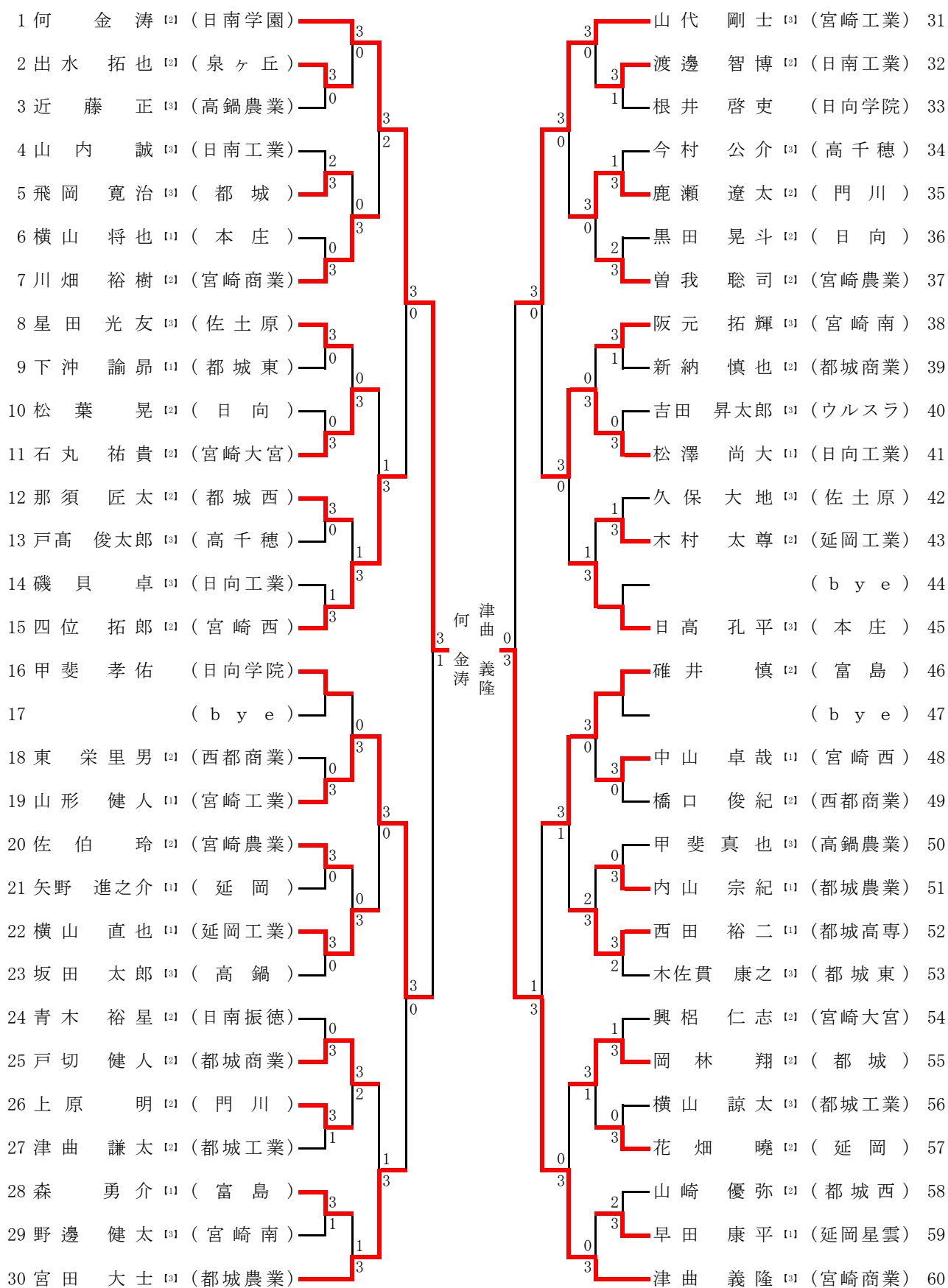

【BS1】

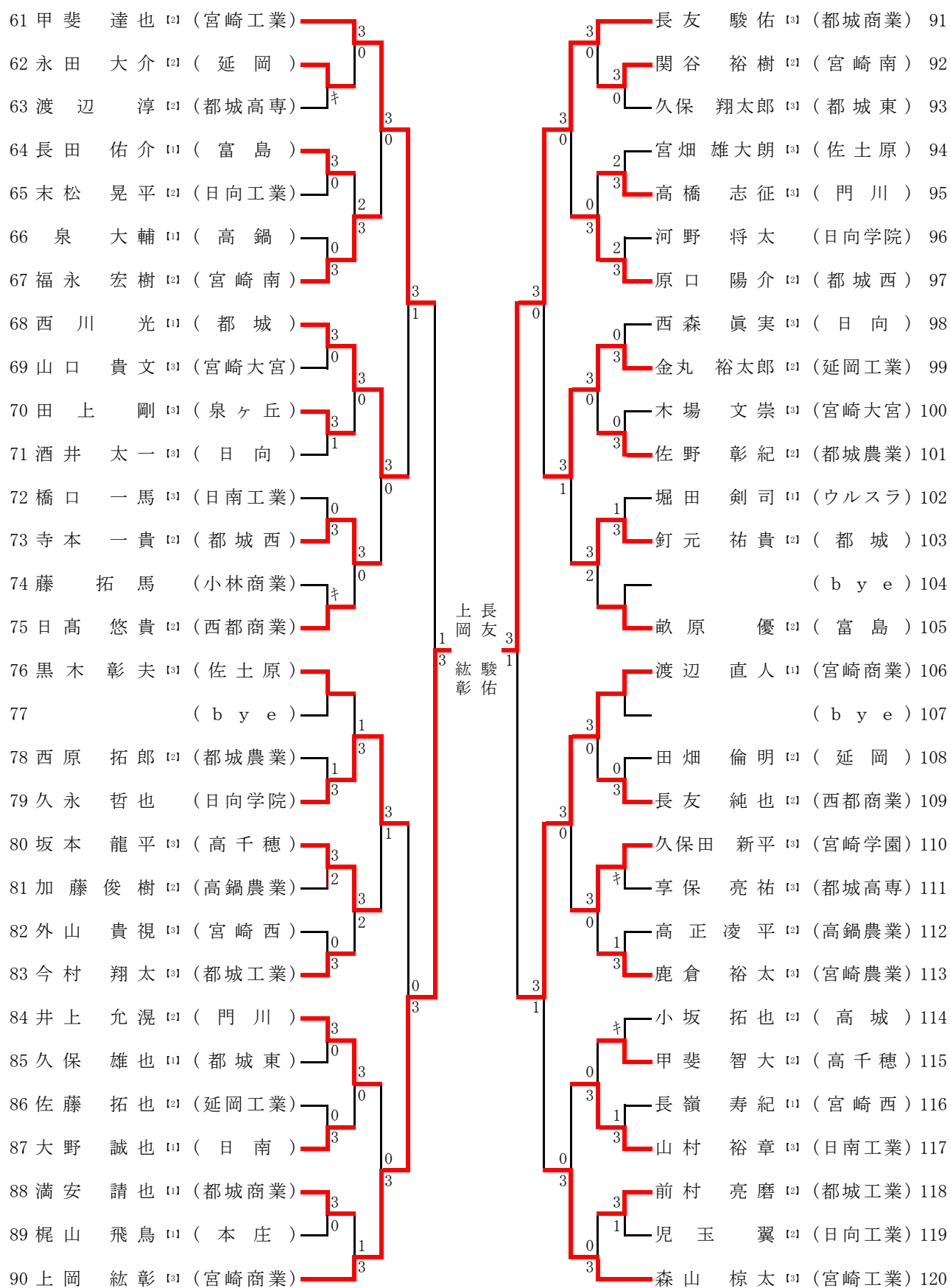

男子シングルス 【BS2】

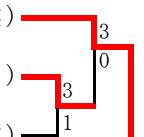
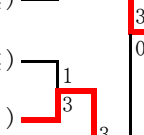
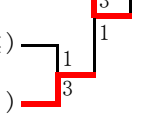
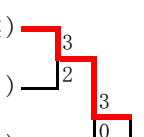
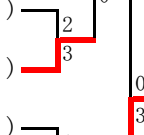
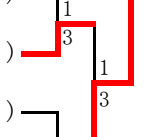
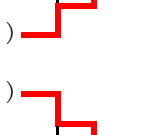
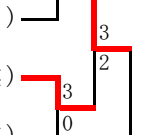
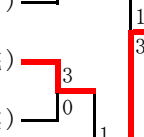
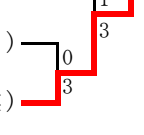
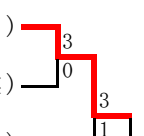
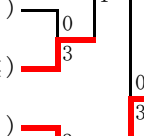
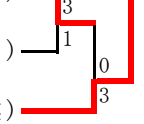

男子シングルス 【BS3】

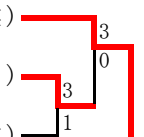
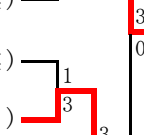
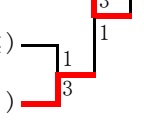
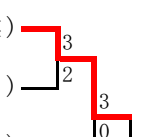
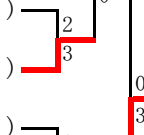
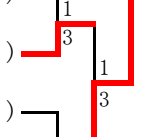
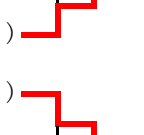
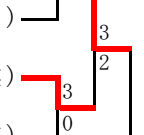
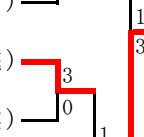
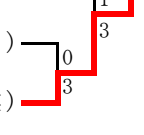
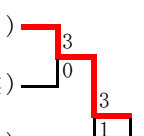
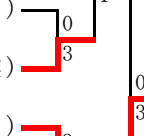
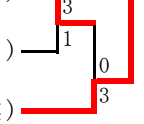
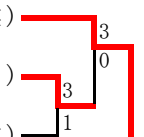
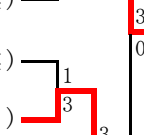
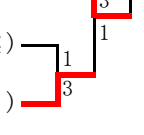
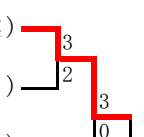
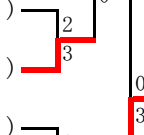
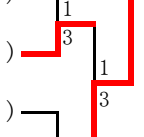
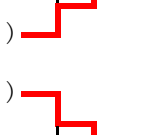
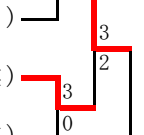
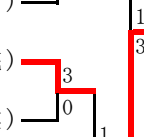
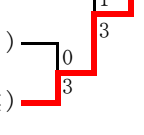
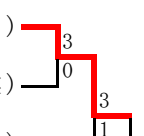
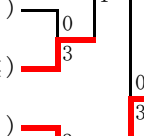
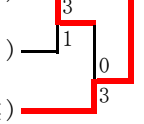
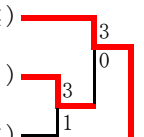
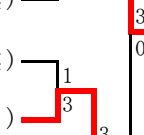
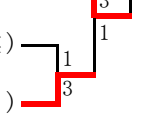
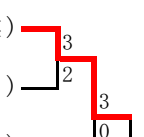
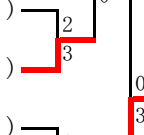
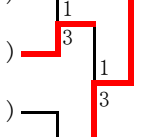
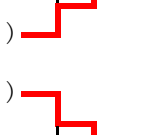
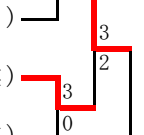
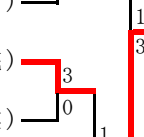
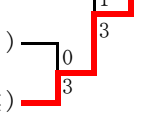
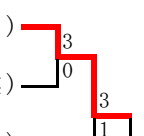
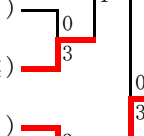
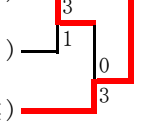
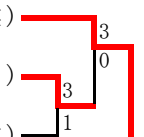
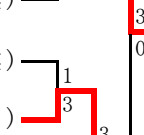
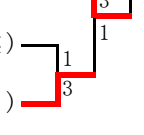
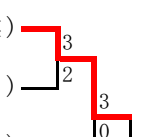
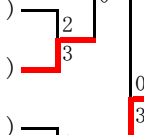
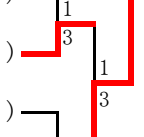
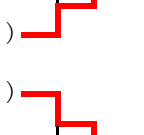
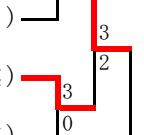
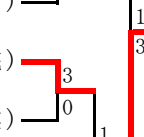
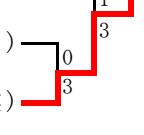
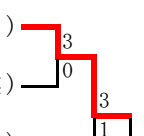
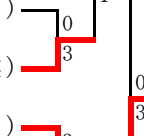
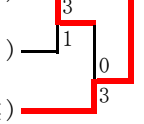
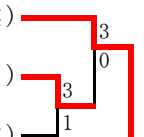
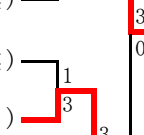
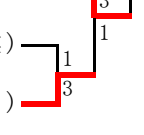
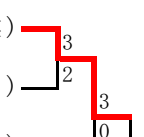
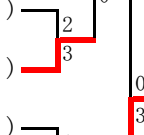
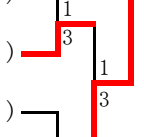
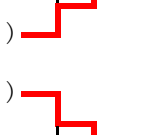
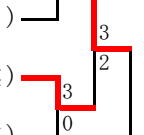
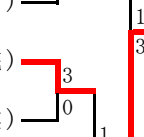
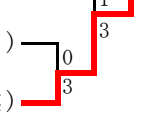
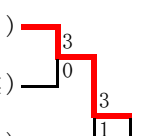
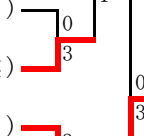
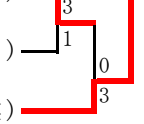
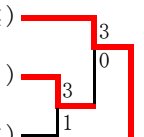
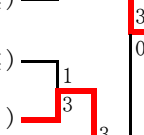
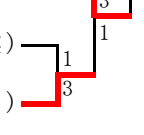
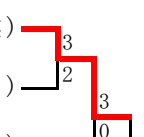
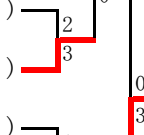
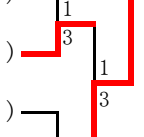
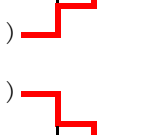
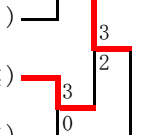
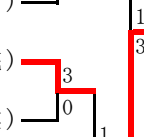
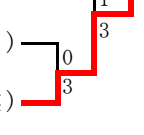
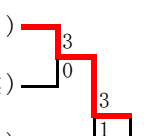
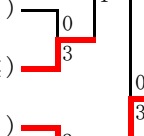
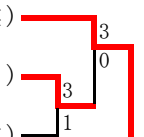
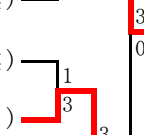
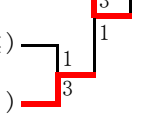
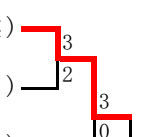
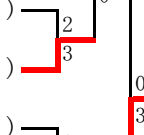
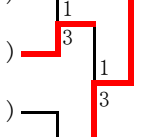
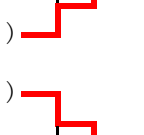
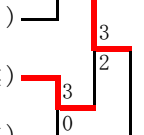
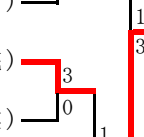
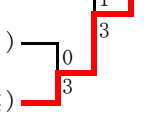
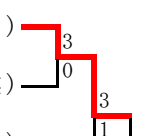
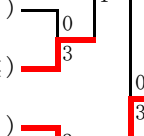
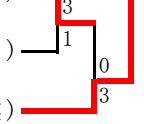
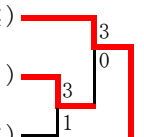
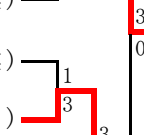
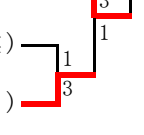
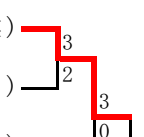
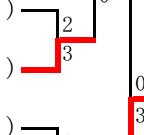
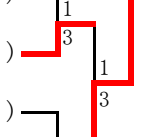
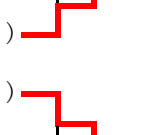
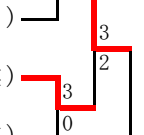
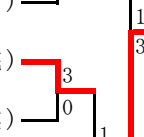
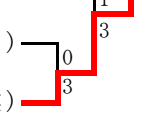
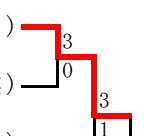
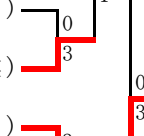
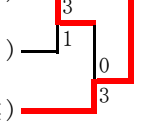
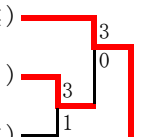
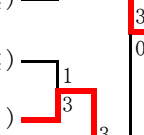
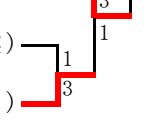
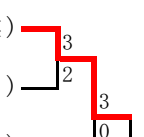
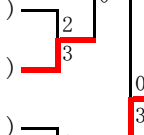
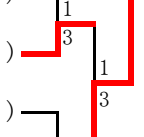
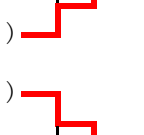
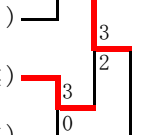
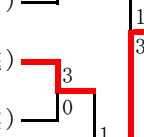
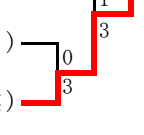
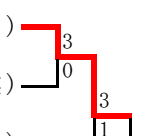
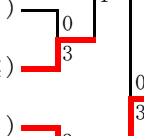
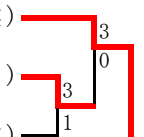
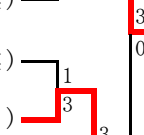
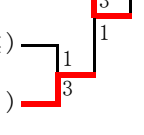
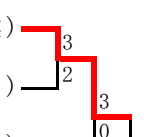
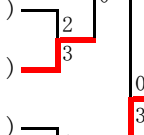
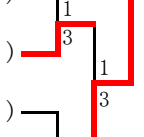
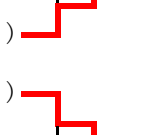
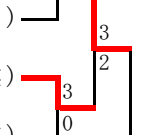
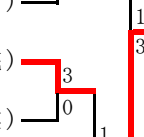
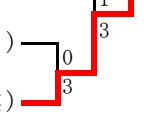
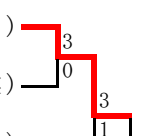
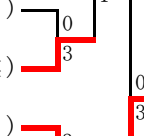
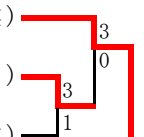
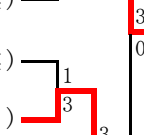
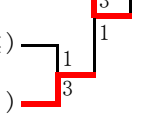
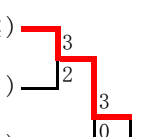
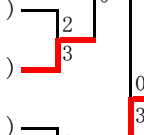
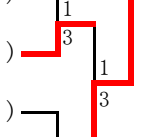
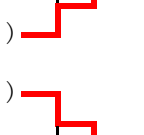
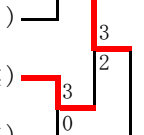
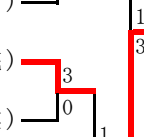
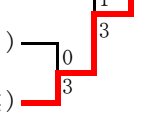
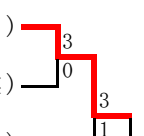
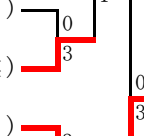
121	富田	靖久	⁽¹⁾ (宮崎工業)															
122	釈迦郡	卓馬	⁽²⁾ (本庄)															
123	古川	遼弥	⁽²⁾ (都城工業)															
124	長倉	広幸	⁽³⁾ (日南工業)															
125	甲斐	俊輝	⁽²⁾ (門川)															
126	山下	和紀	⁽²⁾ (宮崎農業)															
127	長友	翔太	⁽³⁾ (都城東)															
128	橋口	景太	⁽²⁾ (西都商業)															
129	中馬	聡杜	⁽²⁾ (宮崎南)															
130	鎌田	祐一	⁽²⁾ (都城西)															
131	松浦	翔太	⁽³⁾ (佐土原)															
132	那須	洋平	⁽³⁾ (日向)															
133	吉田	真也	⁽²⁾ (富島)															
134		(bye)																
135	佐藤	秀和	⁽²⁾ (都城)															
136	上田	啓策	⁽¹⁾ (延岡)															
137		(bye)																
138	菌田	裕貴	⁽³⁾ (都城商業)															
139	工藤	吏	⁽²⁾ (宮崎大宮)															
140	吉田	暁	(日向学院)															
141	落合	洋之	⁽²⁾ (高鍋農業)															
142	藤本	雄太	⁽²⁾ (高千穂)															
143	梅田	健志	⁽³⁾ (延岡工業)															
144	大峯	匠平	⁽²⁾ (泉ヶ丘)															
145	原口	祥太	⁽¹⁾ (都城農業)															
146	黒木	健司	⁽³⁾ (宮崎西)															
147	那須	俊明	⁽³⁾ (日向工業)															
148	高道	諒輔	⁽²⁾ (高城)															
149	道下	滉其	⁽³⁾ (ウルスラ)															
150	川越	丈輝	⁽³⁾ (宮崎商業)															
				川 上 越 之 丈 原 輝 宏														
151	中村	京太郎	⁽³⁾ (宮崎工業)															
152		中石 謙	⁽²⁾ (泉ヶ丘)															
153		田尻 直也	⁽¹⁾ (高鍋)															
154		久保 雄大	⁽³⁾ (高鍋農業)															
155		川畑 義樹	⁽¹⁾ (都城商業)															
156		松下 知之	⁽²⁾ (延岡工業)															
157		細野 天聖	⁽²⁾ (富島)															
158		鍋倉 洋平	⁽³⁾ (都城工業)															
159		松下 優喜	⁽²⁾ (日向工業)															
160		濱砂 裕二	⁽¹⁾ (西都商業)															
161		平原 翔太	⁽²⁾ (日南振徳)															
162		黒木 孝行	⁽²⁾ (宮崎南)															
163		永吉 康宏	⁽²⁾ (宮崎西)															
164		(bye)																
165		那須 大喜	⁽³⁾ (門川)															
166		竹嶋 祐城	⁽²⁾ (宮崎大宮)															
167		(bye)																
168		井上 久暢	⁽²⁾ (都城)															
169		黒木 俊祐	(日向学院)															
170		日高 健太	⁽²⁾ (宮崎農業)															
171		来崎 祐史	⁽²⁾ (日南工業)															
172		福ヶ迫 悠希	⁽²⁾ (都城高専)															
173		鈴木 聡太	⁽³⁾ (佐土原)															
174		原田 憂輝	⁽²⁾ (都城農業)															
175		吉見 功輝	⁽¹⁾ (都城東)															
176		上池 斗雲	⁽²⁾ (都城西)															
177		高木 祐太郎	⁽³⁾ (本庄)															
178		松田 章平	⁽²⁾ (日向)															
179		水永 直喜	⁽²⁾ (延岡)															
180		上之原 宏	⁽³⁾ (宮崎商業)															

男子シングルス

【BS4】

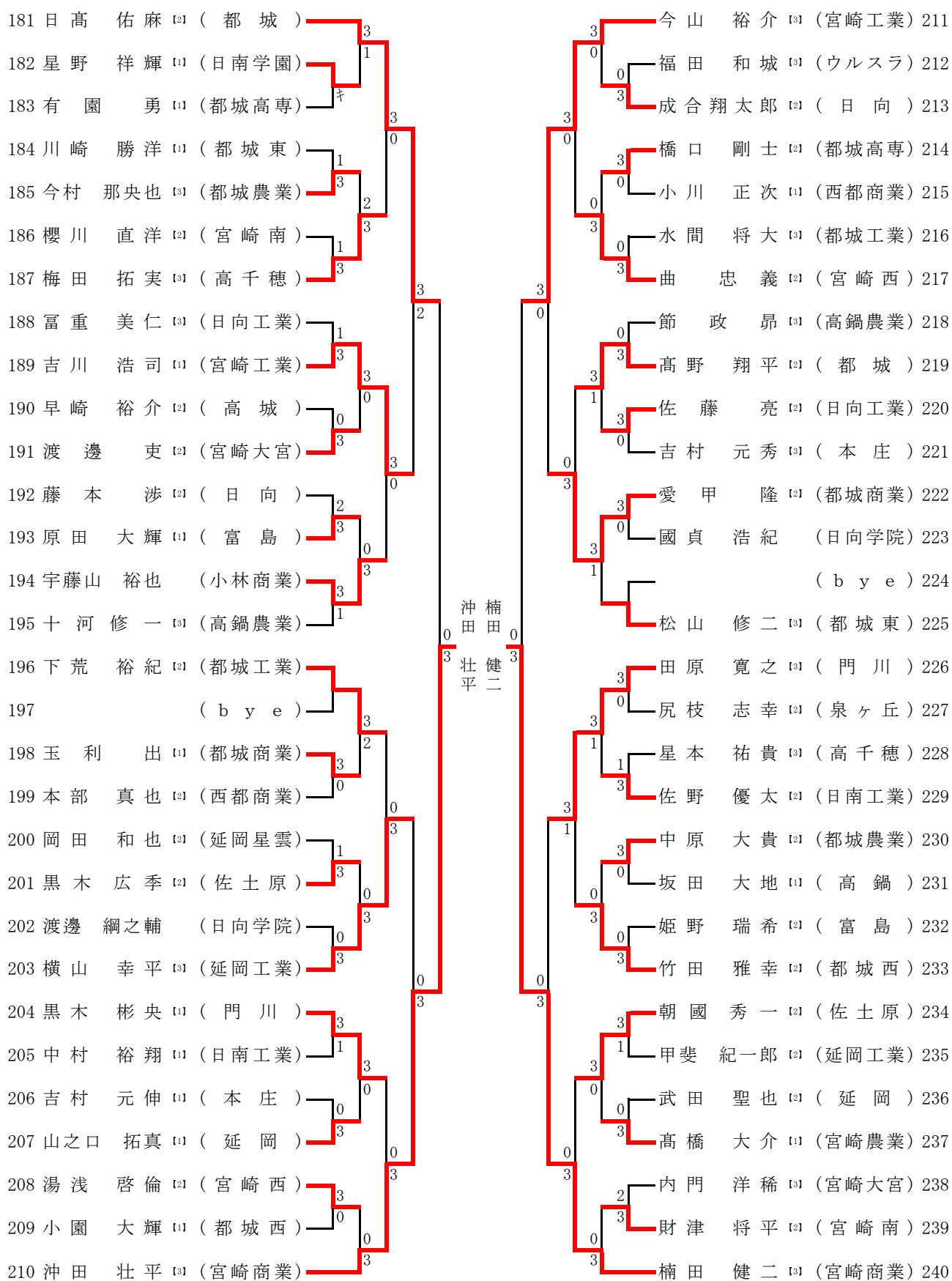

女子シングルス 【GS2】

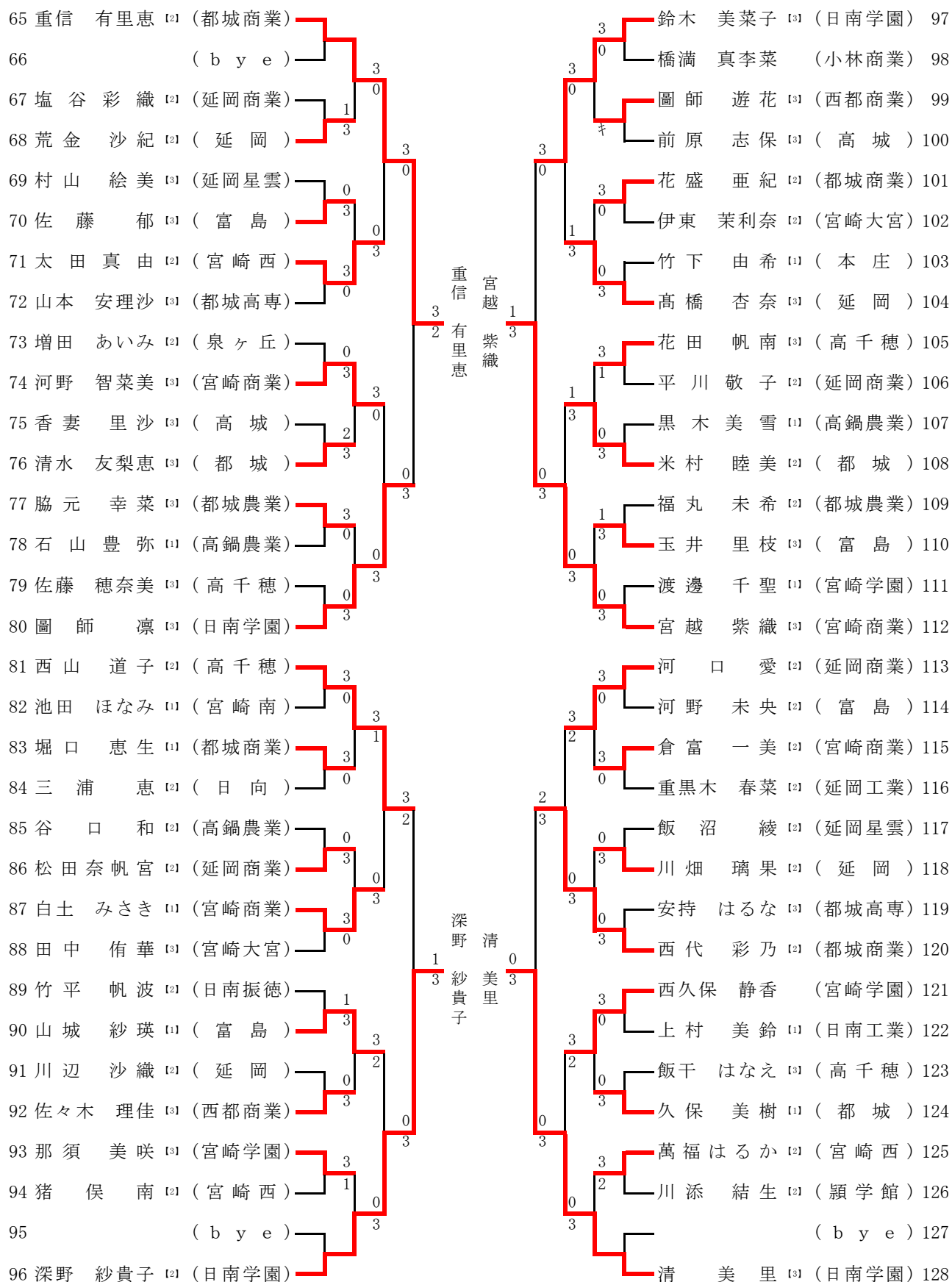

【男子ダブルス】

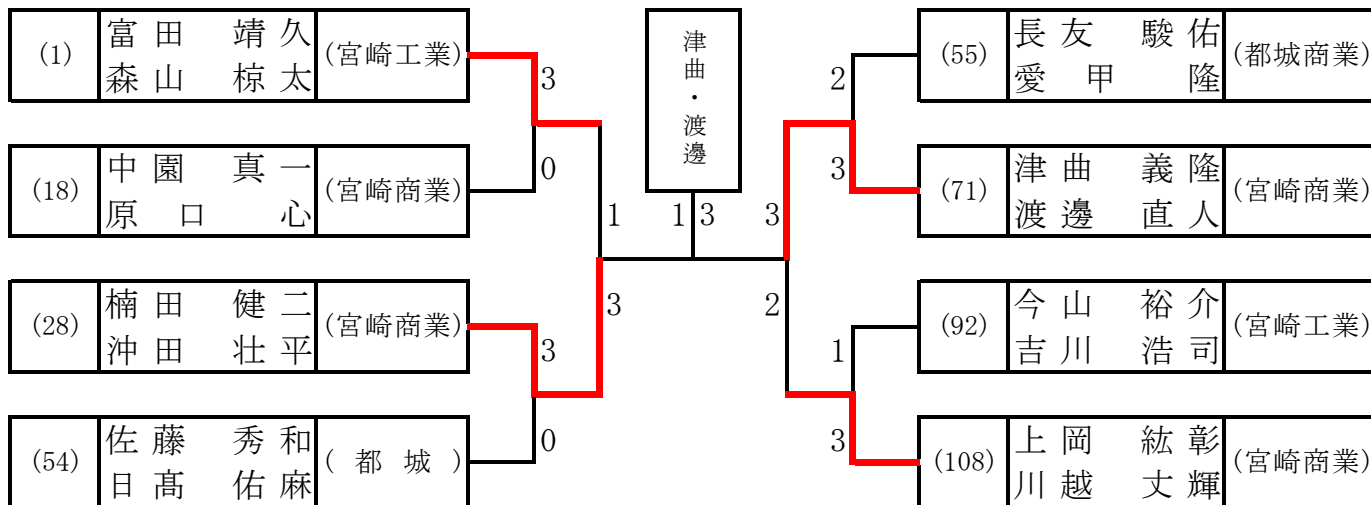

【準決勝】

(1)	富田・森山 (宮崎工業)	1	11 - 9 5 - 11 6 - 11 3 - 11	3	楠田・沖田 (宮崎商業)	(28)
-----	-----------------	---	--------------------------------------	---	-----------------	------

(71)	津曲・渡邊 (宮崎商業)	3	11 - 7 11 - 13 9 - 11 15 - 13 11 - 2	2	上岡・川越 (宮崎商業)	(108)
------	-----------------	---	--	---	-----------------	-------

【決勝】

(28)	楠田・沖田 (宮崎商業)	1	13 - 15 11 - 1 8 - 11 10 - 12	3	津曲・渡邊 (宮崎商業)	(71)
------	-----------------	---	--	---	-----------------	------

【3位決定戦】

(1)	富田・森山 (宮崎工業)	3	11 - 9 10 - 12 13 - 11 11 - 7	1	上岡・川越 (宮崎商業)	(108)
-----	-----------------	---	--	---	-----------------	-------

【女子ダブルス】

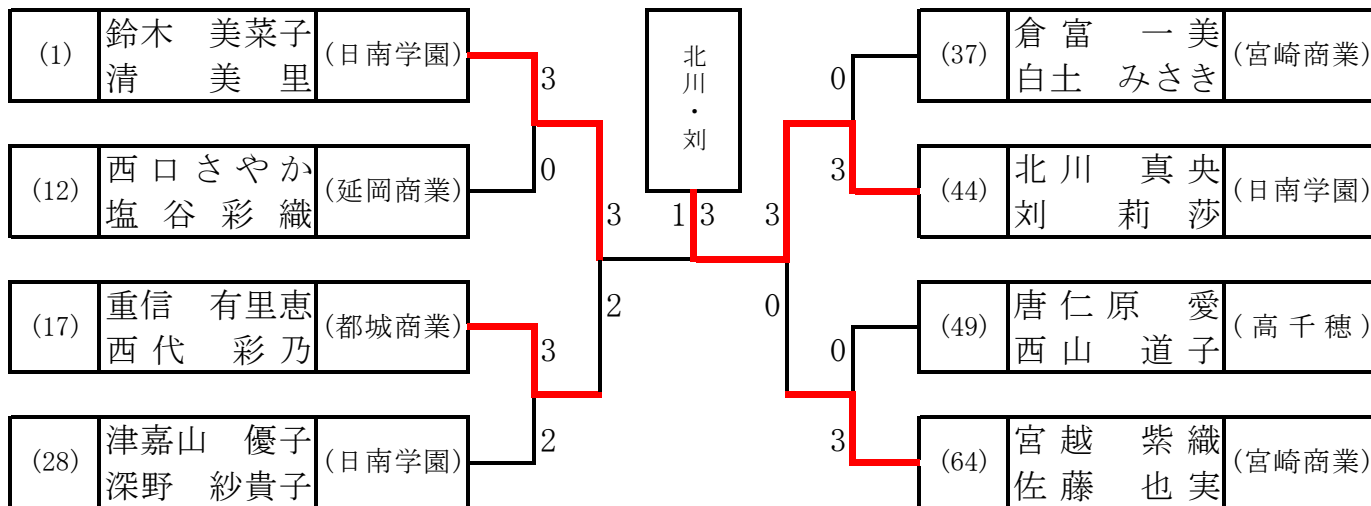

【準決勝】

(1)	鈴木・清 (日南学園)	3	7 - 11 11 - 8 9 - 11 11 - 6 11 - 8	2	重信・西代 (都城商業)	(17)
-----	----------------	---	--	---	-----------------	------

(44)	北川・刘 (日南学園)	3	11 - 4 11 - 4 11 - 7	0	宮越・佐藤 (宮崎商業)	(64)
------	----------------	---	----------------------------	---	-----------------	------

【決勝】

(1)	鈴木・清 (日南学園)	0	12 - 14 6 - 11 5 - 11	3	北川・刘 (日南学園)	(44)
-----	----------------	---	-----------------------------	---	----------------	------

【3位決定戦】

(17)	重信・西代 (都城商業)	0	12 - 14 6 - 11 5 - 11	3	宮越・佐藤 (宮崎商業)	(64)
------	-----------------	---	-----------------------------	---	-----------------	------

男子ダブルス

【BD1】

1	富森永上野	田山田邊谷切	靖椋大啓健裕	久太介策太樹	(宮崎工業)			楠沖今坂那宮	田村本須崎	健壯公龍匠雄	二平介平太	(宮崎商業)	28
2	永上野	田邊谷切	大啓健裕	策太樹	(延岡)			今坂那宮	本須崎	公龍匠雄	介平太	(高千穂)	29
3	野関戸上	谷切森村藤	健裕健勇	太樹人樹	(宮崎南)			那宮金丸斐	須崎丸斐	匠雄裕紀	太郎	(都城西)	30
4	戸上木佐橋	森村藤口村	健勇太拓一	樹尊也馬	(都城商業)			金丸斐	丸斐木永	裕紀俊哲	裕太	(延岡工業)	31
5	木佐橋	藤口村坂道	健勇太拓一	樹尊也馬	(延岡工業)			斐木永	木永	俊哲勇佑	裕太	(日向学院)	32
6	橋山口村坂道	森井見	健勇太拓一	樹尊也馬	(日南工業)			久森長日	木永田高	勇佑孔	裕太	(富島)	33
7	高西酒岩磯	見	健勇太拓一	樹尊也馬	(高城)			森長日高	木高	孔太	裕太	(本庄)	34
8	西酒岩磯	見	健勇太拓一	樹尊也馬	(日向)			高十節	河	太	裕太	(高鍋農業)	35
9	岩磯	見	健勇太拓一	樹尊也馬	(日向工業)			節	政	一昂		(bye)	36
10	青平横水川吉	木原山間崎見	裕翔諒将勝功	星太大大洋	(日南振徳)		楠田・沖田	内木甲山菌	門場斐形田	洋文達健裕	稀崇也人	(宮崎大宮)	37
11	横水川吉	山間崎見	裕翔諒将勝功	星太大大洋	(都城工業)			新財田	斐形田	健裕慎将	貴也平	(宮崎工業)	38
12	水川吉	崎見	裕翔諒将勝功	星太大大洋	(都城東)			底倉橋	形田	慎将知裕	也平	(都城商業)	39
13	吉四曲	見位	裕翔諒将勝功	星太大大洋	(宮崎西)			鹿高富	田納津	知裕大	太	(宮崎南)	40
14	四曲竹原甲	位	裕翔諒将勝功	星太大大洋	(都城西)			高富	倉橋重	大	太	(宮崎農業)	41
15	竹原甲	位	裕翔諒将勝功	星太大大洋	(日向学院)			富	葉	美栄	仁太	(日向工業)	42
16	甲根飛高落	斐井岡野合	裕翔諒将勝功	星太大大洋	(都城)			原内岡	田山田	栄	太	(都城農業)	43
17	飛高落	野合	裕翔諒将勝功	星太大大洋	(高鍋農業)			早	瀬	和康	貴俊	(延岡星雲)	44
18	高落	野合	裕翔諒将勝功	星太大大洋	(宮崎商業)			田	斐	貴	俊	(門川)	45
19	落	野合	裕翔諒将勝功	星太大大洋	(bye)			早	斐	彩	大	(佐土原)	46
20	石興那井	丸栢須上	裕仁大允	貴志喜	(宮崎大宮)			久	本	洋	平	(日向)	47
21	那井	須上	裕仁大允	志喜	(門川)			藤	倉	廣	幸	(日南工業)	48
22	井	上	裕仁大允	志喜	(小林商業)			山	内	山	誠	(宮崎西)	49
23	宇藤	山	裕仁大允	志喜	(西都商業)			外	山	嶺	視	(延岡)	50
24	藤	山	裕仁大允	志喜	(都城農業)			長	畑	田	明	(都城工業)	51
25	青宮西細	友山田原野	純諒大拓天真	也平士郎	(富島)			武	田	荒	也	(都城東)	52
26	宮西細	田原野	純諒大拓天真	也平士郎	(佐土原)			津	曲	友	紀	(西都商業)	53
27	細吉高	野田	純諒大拓天真	也平士郎	(泉ヶ丘)			長	友	保	太	(都城)	54
28	吉高	野田	純諒大拓天真	也平士郎				久	保	翔	太		
29	高	野田	純諒大拓天真	也平士郎				橋	翔	太	紀		
30	出	野田	純諒大拓天真	也平士郎				東	太	俊	男		
31	大	野田	純諒大拓天真	也平士郎				佐	里	秀	和		
32		野田	純諒大拓天真	也平士郎				日	秀	佑	麻		
33		野田	純諒大拓天真	也平士郎					高				

男子ダブルス

【BD2】

順位	選手名	所属校	対戦校	スコア	選手名	所属校	対戦校	スコア
55	長友 駿 佑 [3]	(都城商業)	吉田	3	吉河 野 曉 [2]	(日向学院)	82	
56	今村 那央 [3]	(都城農業)	中野 原 大 [2]	0	中野 原 大 [2]	(都城農業)	83	
57	原口 祥太 [1]	(門川)	須野 原 俊 [3]	2	須野 原 俊 [3]	(日向工業)	84	
58	上原 遼太 [2]	(宮崎南)	貫井 下 知 [2]	3	貫井 下 知 [2]	(延岡工業)	85	
59	阪元 宏樹 [2]	(本庄)	松湯 中 直 [1]	0	松湯 中 直 [1]	(宮崎西)	86	
60	福永 元秀 [3]	(都城)	本濱 部 真 [2]	3	本濱 部 真 [2]	(西都商業)	87	
61	吉村 卓馬 [2]	(日南学園)	田部 砂 寛 [3]	0	田部 砂 寛 [3]	(門川)	88	
62	永射 川 貴都 [1]	(高千穂)	黒久 保 斐 [3]	3	黒久 保 斐 [3]	(高鍋農業)	89	
63	星野 祥祐 [3]	(宮崎大宮)	藤本 山 平 [1]	1	藤本 山 平 [1]	(bye)	90	
64	梅田 丸 尚 [1]	(日向工業)	藤甲 今 吉 [2]	3	藤甲 今 吉 [2]	(高千穂)	91	
65	大金 澤 大翼 [2]	(高鍋農業)	今成 松 上 [2]	0	今成 松 上 [2]	(宮崎工業)	92	
66	松児 玉 俊章 [2]	(日向)	成松 井 釘 星 [2]	3	成松 井 釘 星 [2]	(日向)	93	
67	近藤 藤 俊章 [2]	(都城東)	井上 元 田 光 [2]	3	井上 元 田 光 [2]	(都城)	94	
68	松田 須 康修 [3]	(富島)	星田 木 嶋 信 [2]	0	星田 木 嶋 信 [2]	(佐土原)	95	
69	確畝 江 純真 [2]	(佐土原)	竹工 松 浦 吉 [2]	3	竹工 松 浦 吉 [2]	(宮崎大宮)	96	
70	津布 袋 健聡 [2]	(宮崎農業)	宮久 佐 山 田 中 [2]	0	宮久 佐 山 田 中 [2]	(日南工業)	97	
71	曾津 渡 直祐 [1]	(宮崎商業)	久保 下 伯 和 [1]	3	久保 下 伯 和 [1]	(都城東)	98	
72	来野 史太 [2]	(日南工業)	山田 中 川 満 [2]	0	山田 中 川 満 [2]	(宮崎農業)	99	
73		(bye)	橋有 水 矢 野 直 [2]	0	橋有 水 矢 野 直 [2]	(泉ヶ丘)	100	
74	日高 悠 貴 [2]	(西都商業)	永野 進 之 幸 [2]	3	永野 進 之 幸 [2]	(都城商業)	101	
75	近藤 剛 士 [3]	(宮崎工業)	野中 村 本 田 木 川 藤 [2]	0	野中 村 本 田 木 川 藤 [2]	(都城高専)	102	
76	中山 京 太 [3]	(日向学院)	有永 野 進 之 幸 [2]	3	有永 野 進 之 幸 [2]	(延岡)	103	
77	杉山 雄 之 輔 [2]	(都城西)	田前 寺 鎌 黒 櫻 [2]	0	田前 寺 鎌 黒 櫻 [2]	(都城工業)	104	
78	池崎 斗 優 [2]	(都城工業)	鎌黒 櫻 原 佐 上 [2]	3	鎌黒 櫻 原 佐 上 [2]	(都城西)	105	
79	山鍋 倉 村 太 暁 [2]	(延岡)	黒原 佐 上 川 藤 [2]	1	黒原 佐 上 川 藤 [2]	(宮崎南)	106	
80	山之口 拓 真 [1]	(宮崎西)	藤岡 越 丈 [3]	0	藤岡 越 丈 [3]	(富島)	107	
81	黒木 吉 山 田 宏 平 [2]	(延岡工業)		3		(宮崎商業)	108	

