

平成21年度

宮崎県高等学校選抜卓球大会

兼第43回全九州高等学校新人卓球選手権大会宮崎県予選会
兼第37回全国高等学校選抜卓球大会（シングルス部）宮崎県予選会

日時 平成21年11月7日（土）～8日（日）

会場 日南市多目的体育館

主催 宮崎県卓球協会

男子学校対抗 【B T】

Aパート		宮崎商業	宮崎商業	宮崎大宮	勝	負	順位
1	① 宮崎商業	/	3-0	3-0	2	0	1
2	② 佐土原	0-3	/	0-3	0	2	3
3	③ 宮崎大宮	0-3	3-0	/	1	1	2

Bパート		宮崎工業	宮崎工業	高鍋	勝	負	順位
1	① 宮崎工業	/	3-0	3-0	2	0	1
2	② 都城西	0-3	/	3-1	1	1	2
3	③ 高鍋	0-3	1-3	/	0	2	3

Cパート		都城商業	都城商業	西都商業	延岡星雲	勝	負	順位
1	① 都城商業	/	3-0	3-0	3-0	3	0	1
2	② 延岡工業	0-3	/	3-0	3-0	2	1	2
3	③ 西都商業	0-3	0-3	/	0-3	0	3	4
4	④ 延岡星雲	0-3	0-3	3-0	/	1	2	3

Dパート		都城	都城	都城泉ヶ丘	富島	勝	負	順位
1	① 都城	/	3-1	3-1	3-1	3	0	1
2	② 宮崎西	1-3	/	3-0	2-3	1	2	3
3	③ 都城泉ヶ丘	1-3	0-3	/	0-3	0	3	4
4	④ 富島	1-3	3-2	0-3	/	2	1	2

男子学校対抗決勝トーナメント

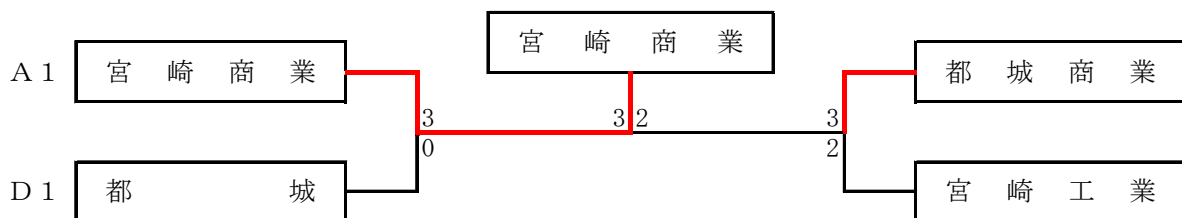

3位決定戦

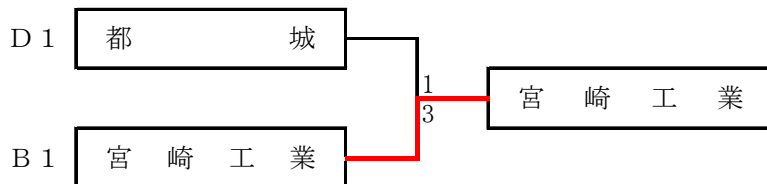

女子学校対抗 【G T】

Aパート		日南学園	日南学園	富島	宮崎学園	日向	勝	負	順位
1	①	日南学園	3-0	3-0	3-0	3-0	4	0	1
2	②	延岡商業	0-3	3-1	3-0	3-0	3	1	2
3	③	富島	0-3	1-3	2-3	3-0	1	3	4
4	④	宮崎学園	0-3	0-3	3-2	3-0	2	2	3
5	⑤	日向	0-3	0-3	0-3	0-3	0	4	5

Bパート		都城商業	都城商業	都城	延岡	高千穂	勝	負	順位
1	①	都城商業	1-3	3-1	3-0	3-0	3	1	2
2	②	宮崎商業	3-1	3-1	3-1	3-0	4	0	1
3	③	都城	1-3	1-3	2-3	3-1	1	3	4
4	④	延岡	0-3	1-3	3-2	3-2	2	2	3
5	⑤	高千穂	0-3	0-3	1-3	2-3	0	4	5

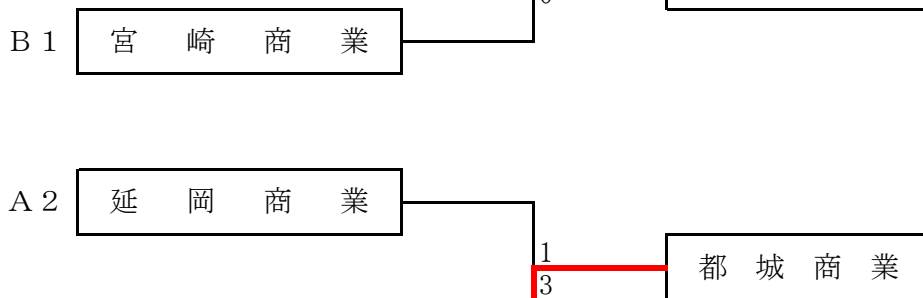
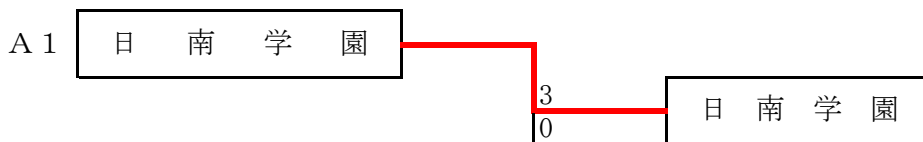

学校対抗記録

【男子決勝】

	宮崎商業	3 対 2	都城商業	
1	前田 拓郎	11 - 7 11 - 8 3 11 - 5 0	満安 請也	1
2	圖師 航	11 - 4 7 - 11 3 11 - 4 2 8 - 11 11 - 5	川畑 義樹	2
3	前田 拓郎 佐伯 義和	10 - 12 11 - 9 2 11 - 8 3 6 - 11 10 - 12	川畑 義樹 上森 勇輝	3
4	橋口 和弥	4 - 11 2 5 - 11 3 11 - 5 6 - 11	上森 勇輝	4
5	渡辺 直人	11 - 5 11 - 6 3 11 - 4 0	馴松 大史	5

【女子決勝】

	日南学園	3 対 0	宮崎商業	
1	刘 笑利	11 - 2 11 - 3 3 11 - 2 0	大村 葵	1
2	村上 由紀	11 - 5 12 - 10 3 5 - 11 1 11 - 7	白土 みさき	2
3	佐藤 陽子 宮崎 愛恵	4 - 11 11 - 6 3 6 - 11 2 11 - 4 11 - 8	坂元 美由紀 大村 葵	3
4	佐藤 陽子	- - - -	坂元 美由紀	4
5	森川 美希	- - - -	津曲 歩美	5

【男子準決勝】

	宮崎商業	3 対 0	都城	
1	前田 拓郎	11 - 4 7 - 11 3 11 - 3 1 11 - 5	平嶋 孝幸	1
2	渡辺 直人	11 - 4 10 - 12 3 9 - 11 2 11 - 8 11 - 5	西川 光	2
3	前田 拓郎 佐伯 義和	11 - 8 13 - 11 3 6 - 11 1 11 - 8	西川 光 永射 貴都	3
4	圖師 航	- - - -	永射 貴都	4
5	橋口 和弥	- - - -	福留 良秀	5

【女子3位決定戦】

	延岡商業	1 対 3	都城商業	
1	合沢 美紀	8 - 11 4 - 11 0 9 - 11 3	蔵光 絵梨香	1
2	堀田 琴未	11 - 9 11 - 7 3 11 - 7 0	西代 春菜	2
3	堀田 琴未 渡辺 智代	7 - 11 9 - 11 1 11 - 9 3 7 - 11	堀口 恵生 蔵光 絵梨香	3
4	清田 希美	8 - 11 9 - 11 0 7 - 11 3	堀口 恵生	4
5	渡辺 智代	5 - 11 2 - 11 - -	安田 彩華	5

【男子3位決定戦】

	都城商業	3 対 2	宮崎工業	
1	満安 請也	5 - 11 9 - 11 0 7 - 11 3	山形 健人	1
2	馴松 大史	10 - 12 11 - 4 2 5 - 11 3 11 - 9 9 - 11	宮本 兼太	2
3	川畑 義樹 上森 勇輝	11 - 9 7 - 11 3 13 - 11 1 12 - 10	山形 健人 吉川 浩司	3
4	川畑 義樹	11 - 4 11 - 4 3 11 - 8 0	吉川 浩司	4
5	上森 勇輝	11 - 5 11 - 5 3 14 - 12 0	荒木 雄飛	5

	都城	1 対 3	宮崎工業	
1	平嶋 孝幸	3 - 11 5 - 11 0 1 - 11 3	山形 健人	1
2	西川 光	11 - 5 11 - 9 3 11 - 9 0	宮本 兼太	2
3	西川 光 永射 貴都	9 - 11 9 - 11 1 11 - 5 3 1 - 11	山形 健人 吉川 浩司	3
4	永射 貴都	11 - 3 12 - 14 2 4 - 11 3 13 - 11 9 - 11	吉川 浩司	4
5	福留 良秀	12 - 10 9 - 11 2 11 - 8 3 8 - 11 9 - 11	荒木 雄飛	5

男子 シングルス 【BS 1】

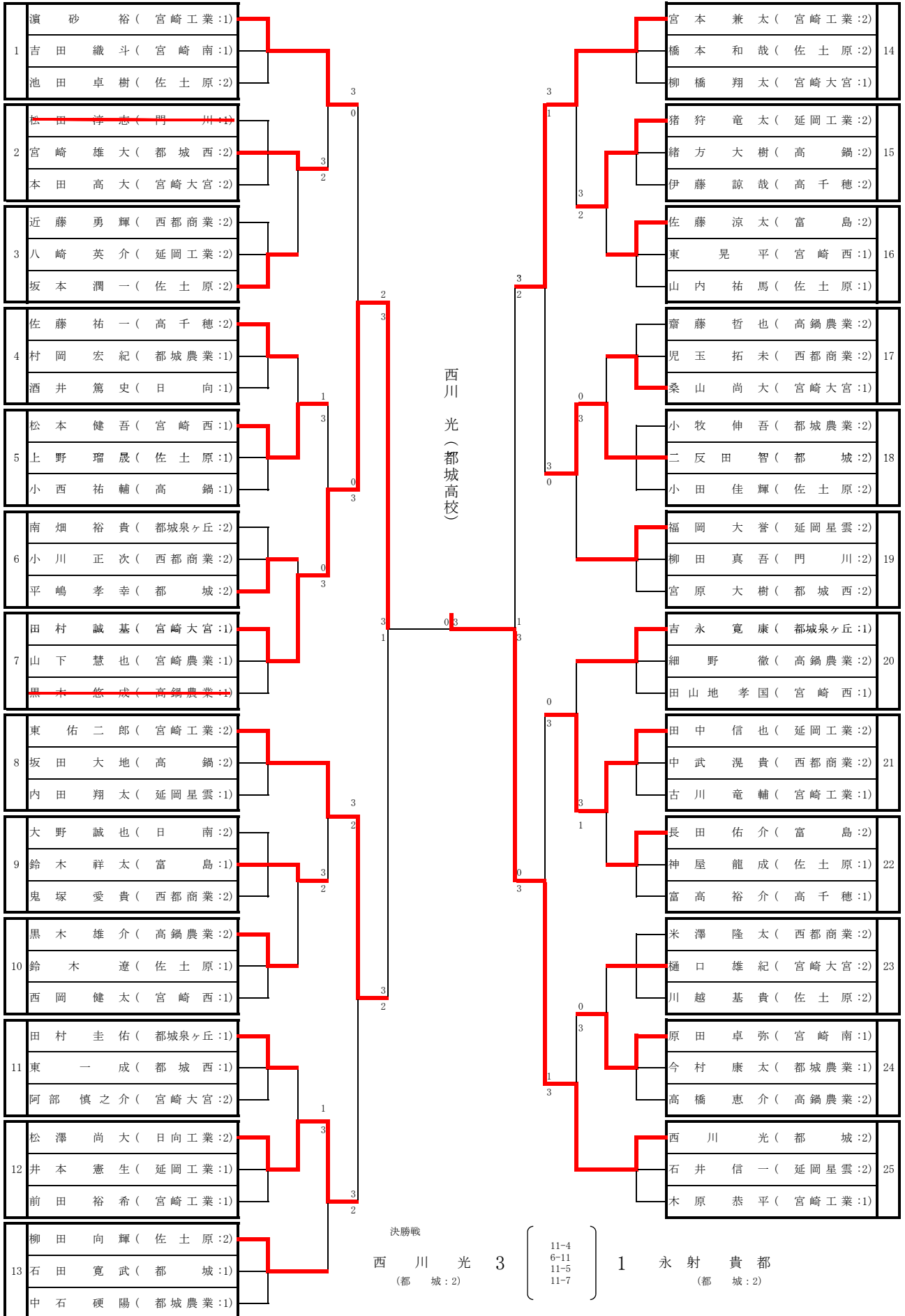

男子 シングルス 【BS 2】

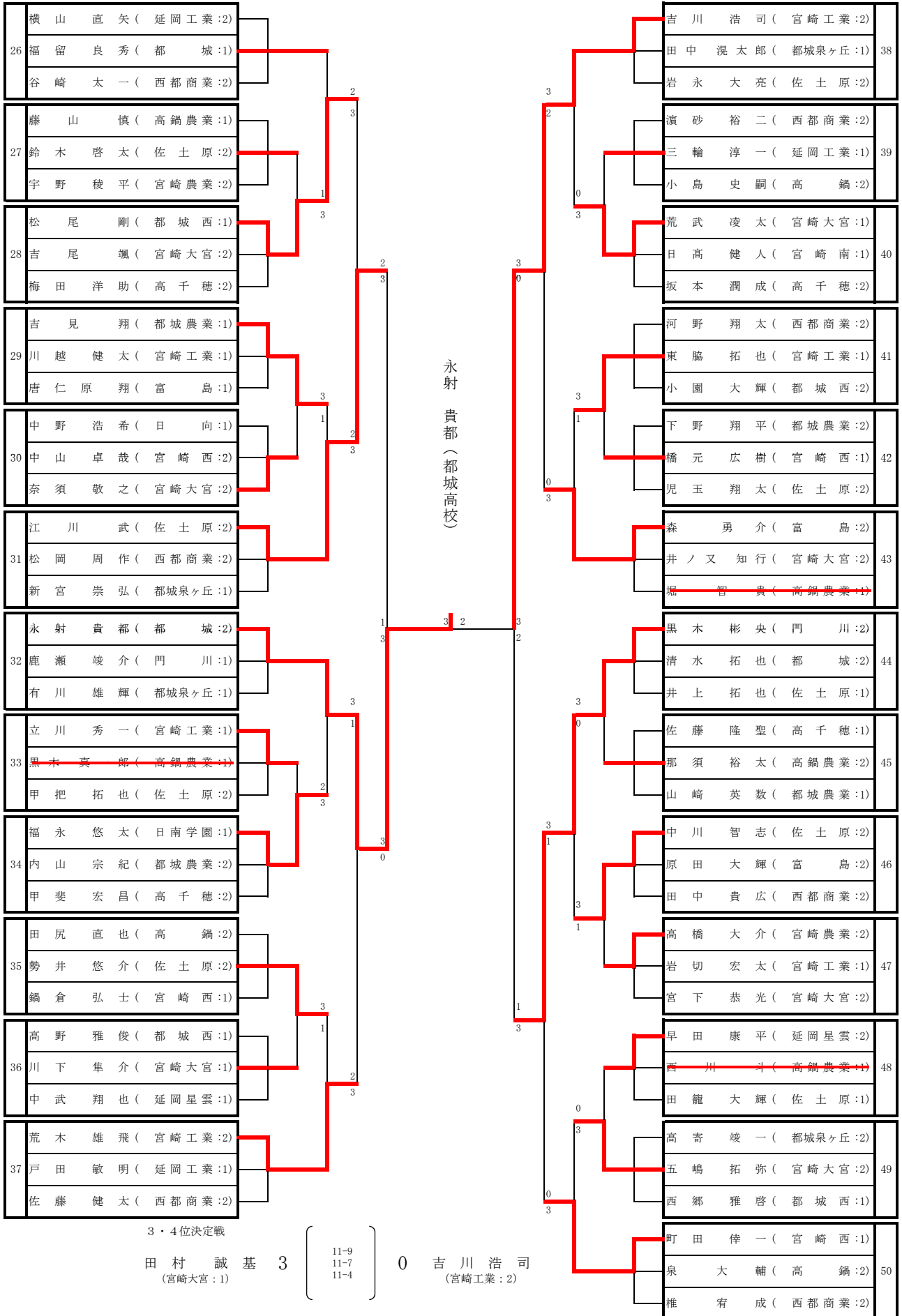

女子 シングルス 【GS】

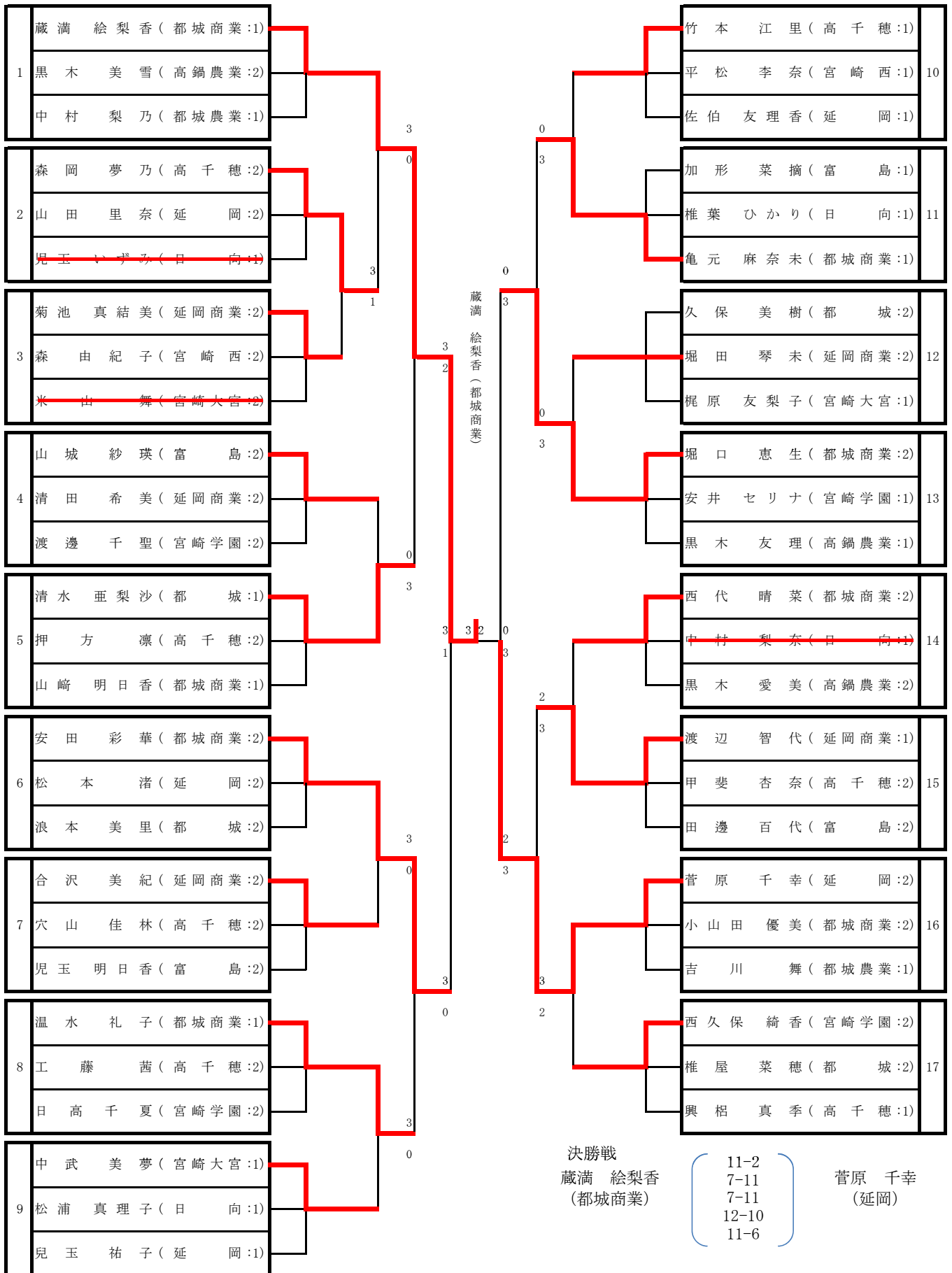

1	蔵満 絵梨香 (都城商業:1)
	黒木 美雪 (高鍋農業:2)
	中村 梨乃 (都城農業:1)

2	森岡 夢乃 (高千穂:2)
	山田 里奈 (延岡:2)
	児玉 いずみ (日向:1)

3	菊池 真結美 (延岡商業:2)
	森 由紀子 (宮崎西:2)
	米山 舞 (宮崎大宮:2)

4	山城 紗瑛 (富島:2)
	清田 希美 (延岡商業:2)
	渡邊 千聖 (宮崎学園:2)

5	清水 亜梨沙 (都城:1)
	押方 凜 (高千穂:2)
	山崎 明日香 (都城商業:1)

6	安田 彩華 (都城商業:2)
	松本 渚 (延岡:2)
	浪本 美里 (都城:2)

7	合沢 美紀 (延岡商業:2)
	穴山 佳林 (高千穂:2)
	児玉 明日香 (富島:2)

8	温水 礼子 (都城商業:1)
	工藤 茜 (高千穂:2)
	日高 千夏 (宮崎学園:2)

9	中武 美夢 (宮崎大宮:1)
	松浦 真理子 (日向:1)
	児玉 祐子 (延岡:1)

10	竹本 江里 (高千穂:1)
	平松 李奈 (宮崎西:1)
	佐伯 友理香 (延岡:1)

11	加形 菜摘 (富島:1)
	椎葉 ひかり (日向:1)
	亀元 麻奈未 (都城商業:1)

12	久保 美樹 (都城:2)
	堀田 琴未 (延岡商業:2)
	梶原 友梨子 (宮崎大宮:1)

13	堀口 恵生 (都城商業:2)
	安井 セリナ (宮崎学園:1)
	黒木 友理 (高鍋農業:1)

14	西代 晴菜 (都城商業:2)
	中村 梨奈 (日向:1)
	黒木 愛美 (高鍋農業:2)

15	渡辺 智代 (延岡商業:1)
	甲斐 杏奈 (高千穂:2)
	田邊 百代 (富島:2)

16	菅原 千幸 (延岡:2)
	小山田 優美 (都城商業:2)
	吉川 舞 (都城農業:1)

17	西久保 綺香 (宮崎学園:2)
	椎屋 菜穂 (都城:2)
	興梠 真季 (高千穂:1)